

STR-3

Трансформаторний регулятор 3-фази 230 VAC



Серія трансформаторних регуляторів швидкості вентилятора серії STR-3 регулює швидкість обертання керованих напругою трифазних двигунів, змінюючи вихідну напругу. Вони обладнані автотрансформаторами та контролюють швидкість вручну через п'ять кроків. Використана технологія забезпечує регульовану вихідну напругу з ідеальною синусоїдальною формою.

Особливості

- Широкий діапазон потужності: 3,5—13,0 А
- 5-ступінчатий поворотний перемикач для ручного управління плюс положення ВИКЛ.
- LED індикація

Технічні характеристики

Напруга живлення	3x 230 VAC / 50—60 Hz	
Макс. сила тока \[A\]	3,5—13,0 А, в залежності від версії продукту	
Нерегульований вихід	230 VAC (Imax 2 А)	
Корпус	листова сталь (RAL7035, поліефірне порошкове покриття), в залежності від версії продукту	
Ступінь захисту	IP54 (згідно з EN 60529)	
Навколишнє середовище	Температура	-20—35 °C
	Від. вологість	5—95 % rH (без конденсату)



Коди продуктів

Код продукту	Номинальний макс. струм, \[A\]
STR-3-35L10	3,5
STR-3-50L10	5,0
STR-3-75L10	7,5
STR-3100L10	10,0
STR-3130L10	13,0

Напруга

Положення ручки	0	1	2	3	4	5
Регульований вихід \[VAC\]	0	80	110	140	170	230
Нерегульований вихід \[VAC\]	0	230	230	230	230	230

Застосування

- Управління швидкістю двигуна / вентилятора в системах ОВіК
- Тільки для застосувань всередині приміщень

Підключення та з'єднання

Pe	Клема заземлення
R	
S	Вхідна напруга 3*230 VAC / 50—60 Hz
T	
N	Нерегульований вихід, нейтраль
L1	Нерегульований вихід, фаза (230 VAC / 50—60 Hz / 2 А)
U	
V	Регульований вихід двигуна
W	

Упаковка

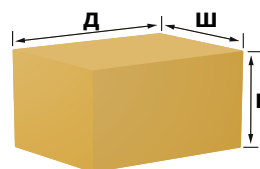

Код продукту	Упаковка	Довжина \[мм\]	Ширина \[мм\]	Висота \[мм\]	Вага нетто \[кг\]	Вага бруто \[кг\]
STR-3-35L10	Одиниця (1 шт.)	340	310	210	11,25	11,71
STR-3-50L10	Одиниця (1 шт.)	340	310	210	12,62	13,12
STR-3-75L10	Одиниця (1 шт.)	430	310	255	18,17	18,70
STR-3100L10	Одиниця (1 шт.)	430	310	255	21,21	21,74
STR-3130L10	Одиниця (1 шт.)	430	310	255	27,60	28,10

STR-3

Трансформаторний регулятор 3-фази 230 VAC



Умовні позначення

STR-3-35L10, STR-3-50L10, STR-3-75L10

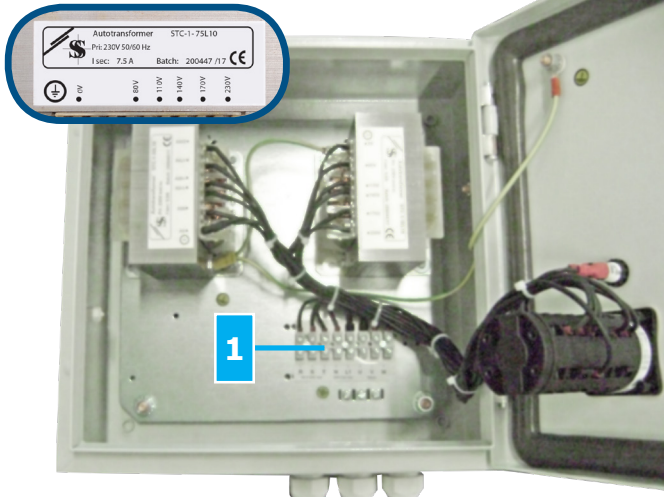

1 - Клемна кодовка

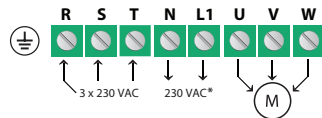

*Не підключайте N до мережі живлення.

Діаграма роботи

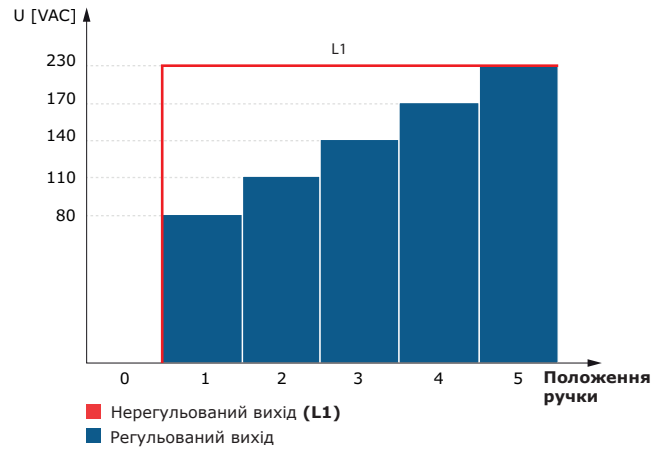

Розміри та кріплення

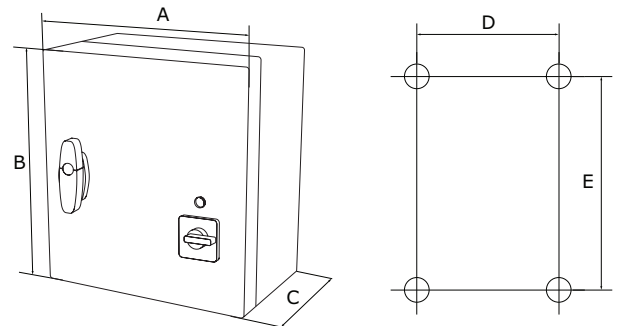

Код продукту	A [мм]	B [мм]	C [мм]	D [мм]	E [мм]
STR-3-35L10	300	325	185	255	255
STR-3-50L10	300	325	185	255	255
STR-3-75L10	300	425	185	255	255
STR-3100L10	300	425	185	255	355
STR-3130L10	300	423	235	255	355

Умовні позначення

STR-3100L10, STR-3130L10

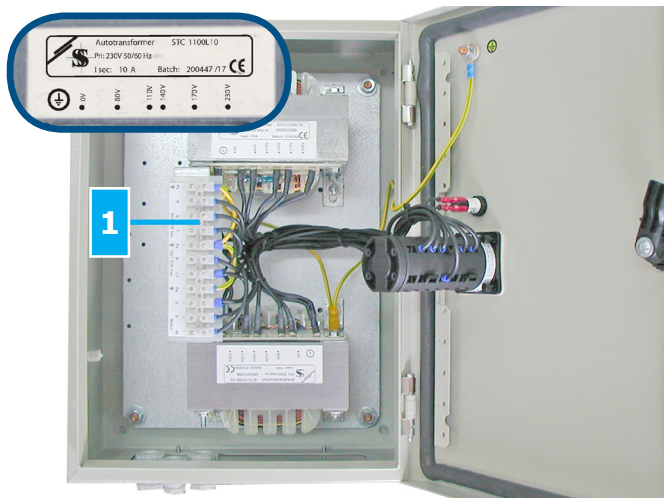

1 - Клемна кодовка

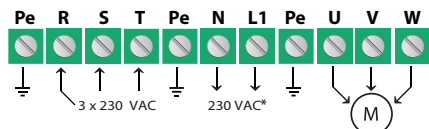

*Не підключайте N до мережі живлення.

Норми

- Low Voltage Directive 2014/35/EC
- EMC Directive 2014/30/EC: EN 61326
- WEEE Directive 2012/19/EC
- RoHS Directive 2011/65/EC

