

SER-1

Трансформаторний регулятор 230 VAC з кнопкою димовидалення



Трансформаторні регулятори SER-1 регулюють швидкість обертання однофазних двигунів, шляхом зміни вихідної напруги. Вони обладнані автотрансформаторами та контролюють швидкість вручну через п'ять кроків. Технологія забезпечує регульовану вихідну напругу з ідеальною синусоїдальною формою. Регулятори мають аварійну кнопку для видалення диму.

Особливості

- Аварійна кнопка (червона) для переключення вентилятора на максимальну швидкість (для витягування диму)
- 5-ступінчатий поворотний перемикач для ручного управління плюс положення ВИКЛ.
- LED індикація
- Різні діапазони напруги
- Додатковою вход для підключення дистанційного керування аварійною кнопкою

Технічні характеристики







Напруга живлення	230 VAC / 50–60 Hz		
Максимальне навантаження	в залежності від версії		
Нерегульований вихід	230 VAC / 2 A		
Корпус	пластик R-ABS, UL94-V0; сірий колір (RAL 7035)		
Ступінь захисту	IP54 (згідно з EN 60529)		
Навколишнє середовище	Температура	-20—35 °C	
	Від. вологість	5—95 % rH (без конденсату)	



Коди продуктів

Код продукту	Номинальний макс. струм [A]	Запобіжник (5*20 mm)[A]
SER-1-35L22	3,5	F: T-5,0 A-H
SER-1-50L22	5,0	F: T-8,0 A-H
SER-1-75L22	7,5	F: T-12,5 A-H

Напруга

Положення ручки	0	1	2	3	4	-	5
Кабелі						-	
Регульований вихід \ [VAC]							
Напруга**	0	80	110	140	170	190*	230
Нерегульований вихід [VAC]							
L1	0	230	230	230	230	230*	230

* Доступно, але не підключено.

** Якщо є більше 5 вихідних напруг, можна змінити 5 кроків, змінивши внутрішню проводку.

Норми

- Low Voltage Directive 2014/35/EC
- EMC Directive 2014/30/EC: EN 61326
- WEEE Directive 2012/19/EC
- RoHS Directive 2011/65/EC



Застосування

- Управління швидкістю двигуна / вентилятора в системах ОВіК
- Тільки для застосувань всередині приміщень

Підключення та з'єднання

L	Живлення (230 VAC / 50–60 Гц)
N	Живлення, нейтраль
L1	Нерегульований вихід, нейтраль
N	Регульований вихід, нейтраль
U	Регульований вихід двигуна, фаза
RB	Вхід - нормально розімкнутий контакт для підключення дистанційного керування кнопкою перемикачання двигуна на максимальну швидкість (евакуація диму)
RB	
Pe	Клема заземлення

SER-1

Трансформаторний регулятор 230 VAC з кнопкою димовидалення

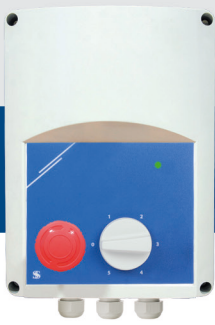

Умовні позначення

SER-1-35L22

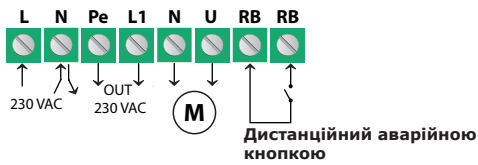
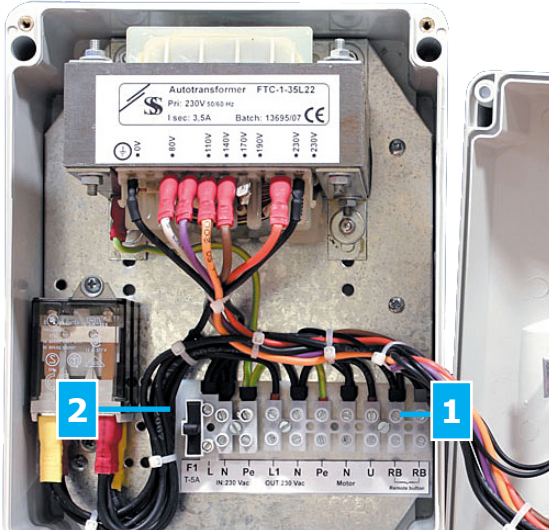

Розміри та кріплення

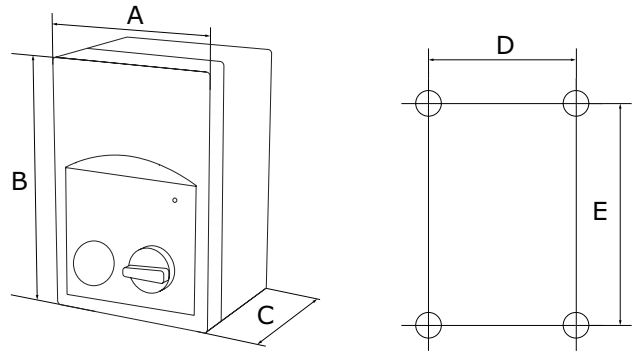

Код продукту	A [мм]	B [мм]	C [мм]	D [мм]	E [мм]	Корпус
SER-1-35L22	170	255	140	155	194	пластик R-ABS, UL94-V0, RAL 7035)
SER-1-50L22	170	255	140	155	194	
SER-1-75L22	200	305	155	183	236	

Упаковка

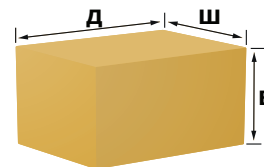

Код продукту	Упаковка	Довжина [мм]	Ширина [мм]	Висота [мм]	Вага нетто [кг]	Вага бруutto [кг]
SER-1-35L22	Одиниця (1 шт.)	262	180	160	5,00	5,20
SER-1-50L22	Одиниця (1 шт.)	262	180	160	5,80	6,00
SER-1-75L22	Одиниця (1 шт.)	320	210	160	8,50	8,90

Діаграма роботи

