

FCVC8-R

INTELLIGENT
LUFTKVALITETSGIVARE

Monterings- och bruksanvisning



Innehållsförteckning

SÄKERHET OCH FÖRSIKTIGHETSÅTGÄRDER	3
PRODUKTBESKRIVNING	4
ARTIKELKOD	4
ANVÄNDNINGSSOMRÅDE	4
TEKNISK DATA	4
STANDARDER	4
DIAGRAM	5
KOPPLING OCH ANSLUTNINGAR	6
MONTERINGSANVISNINGAR I STEG	6
BRUKSANVISNINGAR	8
VERIFIERING AV INSTALLATION	10
TRANSPORT OCH LAGRING	10
GARANTI OCH BEGRÄNSNINGAR	10
UNDERHÅLL	10

SÄKERHET OCH FÖRSIKTIGHETSÅTGÄRDER



Läs igenom all information, databladet, Modbus register map, monterings- och bruksanvisningen och betrakta kopplings- och anslutningsdiagrammet innan du börjar arbeta med produkten. För personlig och utrustningens säkerhet och för optimal produktprestanda, se till att du förstår innehållet innan du installerar, använder eller underhåller produkten.



Av säkerhets- och godkännandeskäl (CE) är inga obehöriga omvandlingar och/eller modifieringar av produkten tillåtna.



Produkten får inte utsättas för onormala förhållanden såsom extrema temperaturer, direkt solljus eller vibrationer. Långvarig exponering för kemiska ångor i hög koncentration kan påverka produktens prestanda. Håll arbetsplatsen så torr som möjligt, se upp för kondens.



Alla installationer ska uppfylla kraven enligt lokala hälso- och säkerhetsbestämmelser, lokala elföreskrifter och godkända koder. Produkten får bara installeras av en ingenjör eller tekniker som har expertkunskaper om produkten och de nödvändiga försiktighetsåtgärderna.



Undvik kontakt med påslagna elektriska komponenter. Koppla alltid ur strömkällan innan du ansluter elkablarna, utför service eller reparerar produkten.



Kontrollera att du väljer rätt strömförsörjning till produkten och att du använder kablar med rätt storlek och egenskaper. Se till att alla skruvar och muttrar är väl åtdragna och att eventuella säkringar sitter på plats.



Utrustningen och förpackningen kan återvinnas och ska bortskaffas i enlighet med lokala och nationella lagar och bestämmelser.



Om du har ytterligare frågor, kontakta din tekniska support eller rådfråga en expert.

PRODUKTBESKRIVNING

FCVC8-R-serien är intelligenta givare med justerbara områden för temperatur, relativ fuktighet och TVOC. TVOC-koncentrationen är en korrekt indikator för inomhusluftkvalitet. Baserat på mätningarna av temperatur och relativ luftfuktighet beräknas daggpunkten. Den använda algoritmen styr en analog/modulerande utgång baserat på de uppmätta T-, rH- och TVOC-värdena, som kan användas för att direkt styra en EC-fläkt, en AC-fläkthastighetsregulator eller ett ställdrivet spjäll. Alla parametrar är tillgängliga via Modbus RTU.

ARTIKELKOD

Artikelkod	Strömförsörjning	I _{max}
FCVC8-R	85–264 VAC / 50–60 Hz	30 mA

ANVÄNDNINGSMRÅDE

- Behovsstyrd ventilation baserad på temperatur, relativ fuktighet och TVOC
- Lämplig för bostäder och kommersiella byggnader
- Endast för inomhusbruk

TEKNISK DATA

- Analog/modulerande utgångstyp:
 - ▶ 0–10 VDC mode: min. belastning 50 kΩ ($R_L \geq 50 \text{ k}\Omega$)
 - ▶ 0–20 mA: max. belastning 500 Ω ($R_L \leq 500 \Omega$)
 - ▶ PWM (öppen kollektortyp): PWM frekvens: 1 kHz, min. belastning 50 kΩ ($R_L \geq 50 \text{ k}\Omega$); PWM-spänningsnivå 3,3 eller 12 VDC
- Valbart område för temperatur: 0–50 °C
- Valbart område för relativ fuktighet: 0–100%
- Valbart TVOC-område: 0–60.000 ppb
- Utbytbar TVOC sensorelement
- Uppvärmningstid: 15 minuter
- 3 lysdioder med justerbar ljusintensitet för statusindikering
- Noggrannhet: $\pm 0,4 \text{ }^\circ\text{C}$ (0–50 °C); $\pm 3 \text{ } \%$ rH (0–95 % rH); $\pm 15\%$ TVOC (0–60.000 ppb)
- Infälld eller utanpåliggande montering
- Kapsling:
 - ▶ intern: RABS av plast, svart
 - ▶ extern: ABS, vit
 - ▶ framsida: ASA, vit
- Kapslingsklass: IP30 (enligt EN60529)
- Typiskt användningsområde:
 - ▶ temperatur: 0–50 °C
 - ▶ rel. luftfuktighet: 0–95 % rH (icke-kondenserande)
- Förvaringstemperatur: -10–60 °C

STANDARDS

- Lågspänningsdirektiv 2014/35/EU CE
 - ▶ EN 60529:1991 Skyddsgrader från kapslingar (IP-kod) Ändring AC:1993 till EN 60529
 - ▶ EN 60730-1:2011 Automatiska styr- och reglerdon för hushållsbruk och liknande användning - Del 1: Allmänna fordringar
- EMC-direktiv 2014/30/EU

- ▶ EN 60730-1:2011 Automatiska styr- och reglerdon för hushållsbruk och liknande användning - Del 1: Allmänna fordringar
- ▶ EN 61000-6-1:2007 Elektromagnetisk kompatibilitet (EMC) - Del 6-1: Generiska standarder - Immunitet för bostäder, kontor och butiker
- ▶ EN 61000-6-3:2007 Elektromagnetisk kompatibilitet (EMC) - Del 6-3: Generiska standarder - Utsläppsstandard för bostäder, kontor och butiker. Ändringar A1:2011 och AC:2012 enligt EN 61000-6-3
- ▶ EN 61326-1:2013 Elektrisk utrustning för mätning, kontroll och laboratoriebruk - EMC-krav - Del 1: Allmänna fordringar
- ▶ EN 61326-2-3:2013 Elektrisk utrustning för mätning, kontroll och laboratoriebruk - EMC-krav - Del 2-3: Särskilda krav - Testkonfiguration, driftsförhållanden och prestandakriterier för givare med integrerad eller fjärrstyrd signalkonditionering
- WEEE-direktiv 2012/19/EU
- RoHS-direktiv 2011/65/EU

DIAGRAM

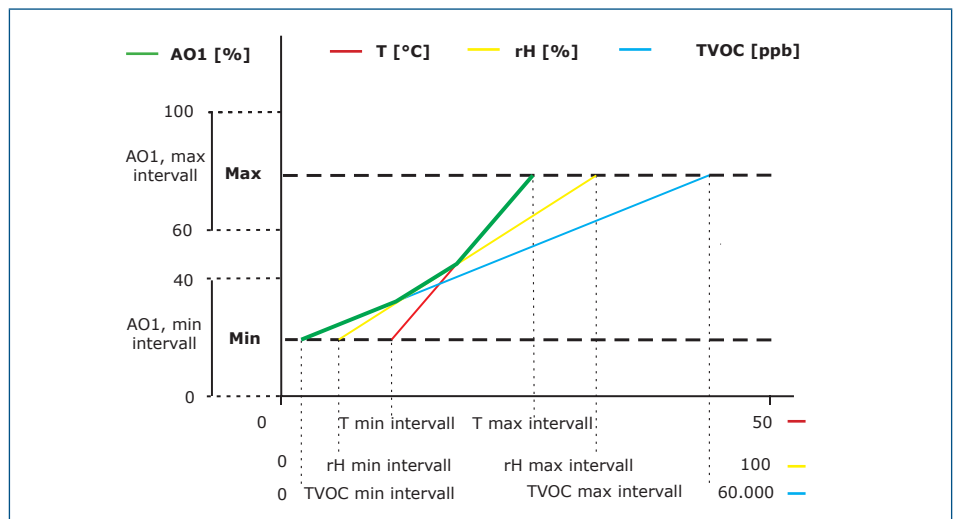

Utgången ändras automatiskt beroende på det högsta av de T-, rH- eller TVOC-värdena, dvs. det högsta av de tre utgångsvärdena styr utgången. Se den gröna linjen i driftsdiagrammet ovan. En eller flera sensorer kan avaktiveras. T.ex. det är också möjligt att endast styra utgången baserat på de uppmätta TVOC-värdena.

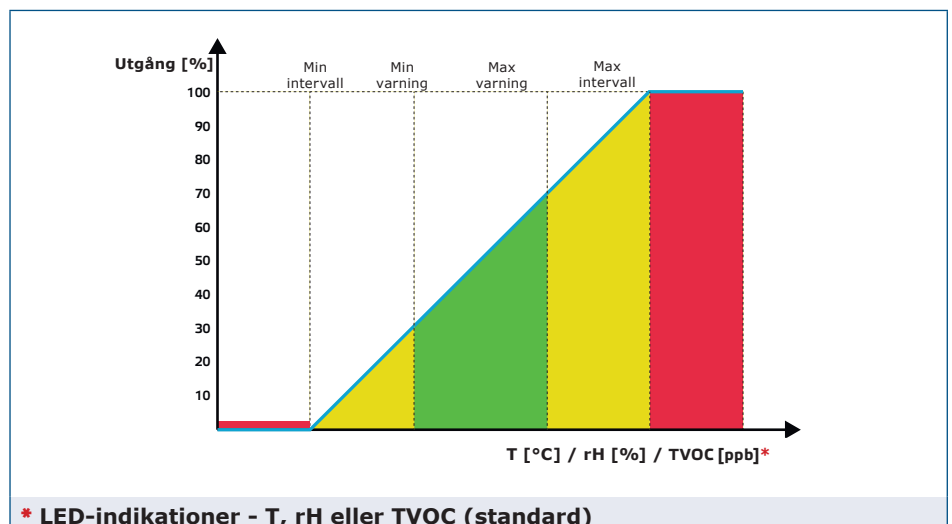

* LED-indikationer - T, rH eller TVOC (standard)

KOPPLING OCH ANSLUTNINGAR

L	Strömförsörjning, fasledare (85–264 VAC / 50–60 Hz)
N	Strömförsörjning, neutralledare
Ao	Analog/modulerande utgång (0–10 VDC / 0–20 mA / PWM)
GND	Jord AO
A	Modbus RTU (RS485), signal A
/B	Modbus RTU (RS485), signal /B
Anslutningar	Fjäderterminalblock, kabeltvärsnitt: 2,5 mm ² ; terminalavstånd 5 mm; skärmad kabel

MONTERINGSANVISNINGAR I STEG

Läs noga "**Säkerhet och försiktighetsåtgärder**" innan du börjar montera enheten. Välj en slät yta för installation (vägg, panel, osv.). Fortsätt sedan med följande steg:

! VARNING

När du planerar installationen, se till att det finns tillräckligt med utrymme för underhåll och service. Montera sensorn i ett väl ventilerat område.

Infälld montering

1. Koppla bort strömförsörjningen.
2. Ta bort höljets frontplatta och ta ut styrenheten ur höljet så att den enkelt kan anslutas.
3. Gör kopplingen enligt kopplingschemat (se **Fig. 1**).

Fig. 1 Koppling och anslutningar

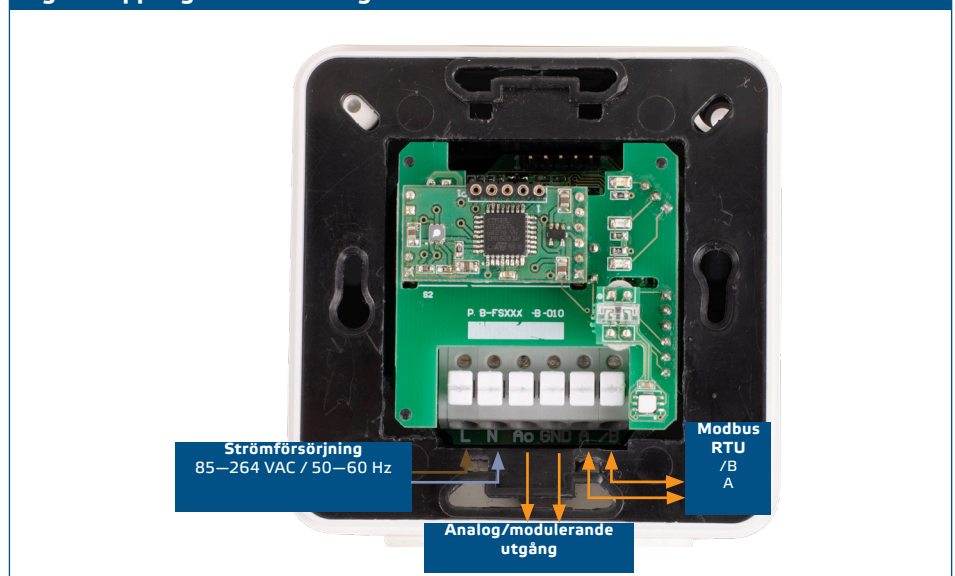

4. Montera det inre höljet i väggen med lämpliga anslutningselement (ingår inte i satsen). Tänk på rätt position och monteringsmått som visas i **Fig. 2** och **Fig. 3**.

Fig. 2 Monteringsmått - infälld montering

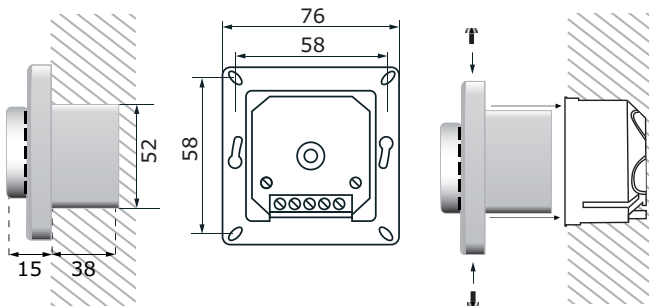

Fig. 3 Monteringsposition

Korrekt	Felaktig
<p>Håll ett avstånd på minst 1,5 m från golvet</p>	

- Sätt tillbaka höljets frontplatta och säkra den med skruvarna.
- Slå på strömförsörjningen.
- Anpassa fabriksinställningarna till de önskade via 3SModbus-programvaran eller Sensistant konfiguratorn. För fabriksinställningarna, se produktens *Modbus Register Map*.

Utanpåliggande montering

- Koppla bort strömförsörjningen.
- Ta bort kapslingens frontlock.
- Ta ut det inre höljet.
- Montera det externa höljet på väggen med hjälp av pluggarna och skruvarna som ingår i satsen. Var uppmärksam på rätt position och monteringsmått som visas i **Fig. 4** och **Fig. 5**.
- För in anslutningskablarna genom enhetens skyddshylsor.

Fig. 4 Monteringsmått – utanpåliggande montering

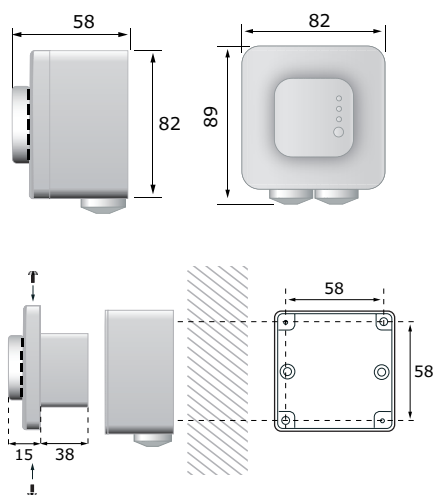

Fig. 5 Monteringsposition

Korrekt	Felaktig
<p>Håll ett avstånd på minst 1,5 m från golvet</p>	

- Gör kopplingen enligt kopplingschemat (se **Fig. 1**) med hjälp av informationen i avsnitt "**Koppling och anslutningar**".
- Sätt in det inre höljet i det externa och fäst det med de medföljande skruvarna och brickorna (Fig. 4).
- Sätt tillbaka höljets frontplatta och säkra den med skruvarna.
- Slå på strömförsörjningen.
- Anpassa fabriksinställningarna till de önskade via 3SModbus-programvaran eller Sensistant konfiguratorn. För fabriksinställningarna, se produktens *Modbus Register Map*.

**OBS.**

För fullständig Modbus Registerdata, se produktens Modbus Register Map. Detta är ett separat dokument länkat till artikelkoden på webbplatsen som innehåller registerlistan. Produkter med äldre firmwareversioner kanske inte är kompatibla med den här listan.

Valfria inställningar

För att säkerställa korrekt kommunikation behöver NBT endast aktiveras i två enheter i Modbus RTU-nätverket. Aktivera vid behov NBT-motståndet via 3SMdbus eller Sensistant (Holding register 9).

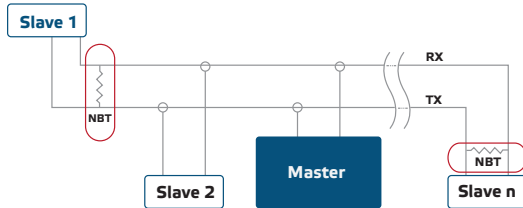
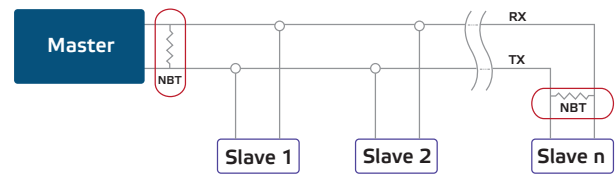
Exempel 1**Exempel 2****OBS.**

I ett Modbus RTU-nätverk måste två bussterminatorer (NBT) aktiveras.

**OBS.**

Montera enheten så att kopplingsplinten och anslutningarna finns på botten.

**VARNING**

Utsätt ej för direkt solljus!

**OBS.**

Sensorn är inte konstruerad, tillverkad eller avsedd för användning eller återförsäljning som kontroll- eller övervakningsutrustning i miljöer som kräver livssäkerhetsprestanda, där sensorns funktionsfel kan leda direkt till dödsfall, personskada eller allvarlig fysisk eller miljömässig skada.

BRUKSANVISNINGAR**VARNING**

Enheten matas med elektrisk energi vid spänningar som är tillräckligt höga för att orsaka personskador eller hälsohot.

**OBS.**

Föreningarna som frigörs från plast kan påverka sensoravläsningarna. Det tar flera dagar innan sensorn stabiliseras och du får de exakta värdena.

**OBS.**

Uppvärmningstiden för sensorn för att uppnå sin högsta noggrannhet och prestandanivå efter den blev strömsatt är 15 minuter. Under uppvärmningstiden blinkar den gröna lysdioden och TVOC-mätningarna returnerar 0 ppb.

Kalibreringsprocedur:

Sensorkalibrering är inte nödvändig. Alla sensorelement är kalibrerade och testade i vår fabrik.

I den osannolika händelsen av TVOC-sensorelementfel kan denna komponent bytas ut.

Firmwareuppdatering

Nya funktioner och buggfixar görs tillgängliga via en firmwareuppdatering. Om din enhet inte har den senaste firmware installerad kan den uppdateras. SenteraWeb är det enklaste sättet att uppdatera enhetens firmware. Om du inte har en internet gateway tillgänglig kan firmware uppdateras via 3SMBoot-applikation (se '3SM Software' på vår hemsida).

**OBS.**

Se till att strömförsörjningen inte bryts under "bootload" -proceduren, annars riskerar du att förlora osparad data.

LED-indikering

1. När den gröna lysdioden lyser ligger det uppmätta värdet (temperatur, relativ luftfuktighet eller TVOC) mellan de min/maxvärdena av varningsområdet (**Fig. 6 - 1**).
2. När den gula lysdioden lyser ligger det uppmätta värdet (temperatur, relativ luftfuktighet eller TVOC) i varningsområdet (**Fig. 6 - 2**).
Den gula lysdioden blinkar när Modbus-kommunikationen har stoppat och HR8 är aktiverat (Modbus timeout > 0 sekunder).
3. När den röda lysdioden lyser ligger det uppmätta värdet (temperatur, relativ luftfuktighet eller TVOC) utanför de inställda min/max-mätvärdena. Blinkande röd lysdiod indikerar förlust av kommunikation med en sensor (**Fig. 6 - 3**).

**OBS.**

När sensorn är i bootloader-läge blinkar de gröna och gula lysdioderna omväxlande. Under nedladdningen av firmware blinkar den röda lysdioden dessutom.

Fig. 6 LED indikeringar

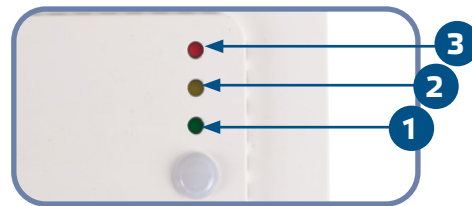
**OBS.**

Som standard hänvisar LED-indikationen till TVOC-mätningar. Detta kan ändras till temperatur eller relativa fuktighetsvärden via Modbus Holding Register 79 (se Tabell Holding Register).

**OBS.**

Lysdiodernas intensitet kan justeras mellan 0 och 100% med ett steg på 10% enligt värdet som ställts in i Holding Register 80. Att skriva "0" i Holding Register 80 stänger av alla lysdioder.

Omgivande ljussensor

Den uppmätta ljusintensiteten i lux finns i Input Register 41. Dessutom kan en aktiv och standby-nivå definieras i Holding register 35 och 36. Input register 42 indikerar om det uppmätta värdet ligger under standby-nivå, över aktiv nivå eller mellan båda nivåerna:

- Omgivande ljusnivå < standby-nivå: Input Register 42 indikerar "Standby"
- Omgivande ljusnivå > aktiv nivå: Input Register 42 indikerar "Active"
- Standby-nivå < Omgivande ljusnivå < Aktiv nivå: Input Register 42 indikerar "Låg intensitet"

VERIFIERING AV INSTALLATION

Efter att strömmen slås på lyser en av lysdioderna enligt den uppmätta variabelns status. Om detta inte är fallet, kontrollera anslutningarna.

TRANSPORT OCH LAGRING

Undvik vibrationer och extrema förhållanden. Förvara i originalförpackning.

GARANTI OCH BEGRÄNSNINGAR

Två år från leveransdatum mot tillverkningsfel. Ändringar eller omvandlingar av produkten efter publiceringsdatumet fritar tillverkaren från allt ansvar. Tillverkaren ansvarar inte för tryckfel eller fel i ovanstående data.

UNDERHÅLL

Under normala förhållanden är denna produkt underhållsfri. Rengör med en torr eller fuktig trasa om den är smutsig. Vid kraftig förorening, rengör med en icke aggressiv produkt. Under dessa omständigheter bör enheten kopplas bort från strömförsörjningen. Var uppmärksam på att inga vätskor kommer in i enheten. Anslut den bara till strömförsörjningen igen när den är helt torr.