



SER-1

230 VAC transformatorregulator med knapp för rökutsug

SER-1-serien av transformator fläkthastighetsregulatorer styr rotationshastigheten på enfas spänningsstyrbara motorer genom att variera utspänningen. De är utrustade med en spårtransformator och styr hastigheten manuellt i fem steg. Den använda tekniken ger en reglerad utspänning med en perfekt sinusform. Styrenheterna har en nödknapp för rökutsug.

Huvudaspekter

- Nödknapp (röd) för att växla fläkten till maximal hastighet (för rökutsug)
- 5-stegs vridomkopplare med OFF-läge för manuell styrning
- LED-statusindikering
- Flera spänningsområden
- Ingång för att ansluta ytterligare en nödknapp för fjärrkontroll







Teknisk data

Matningsspänning	230 VAC / 50–60 Hz	
Maximal belastning	beror på versionen	
Oreglerad utgång	230 VAC / 2 A	
Kapsling	plast (R-ABS, UL94-V0, grå RAL 7035)	
Kapslingsklass	IP54 (enligt EN60529)	
Omgivningsförhållanden	Temperatur	-20–35 °C
	Rel. luftfuktighet	5-95% rH (icke-kondenserande)

Artikelkoder

Artikelkod	Max. märkström, [A]	Säkring (5*20 mm), [A]
SER-1-35L22	3,5	F: T-5,0 A-H
SER-1-50L22	5,0	F: T-8,0 A-H
SER-1-75L22	7,5	F: T-12,5 A-H

Spänning

Position vredet	0	1	2	3	4	-	5
Ledningar						-	
Reglerad utgång [VAC]							
Spänning**	0	80	110	140	170	190*	230
Oreglerad utgång [VAC]							
L1	0	230	230	230	230	230*	230

* Tillgänglig men inte ansluten.

** När mer än 5 utspänningar är tillgängliga är det möjligt att justera de 5 stegen genom att ändra de inre kopplingarna.

Standarder

- Lågspänningsdirektivet 2014/35/EU
- EMC-direktiv 2014/30/EU: EN 61326
- WEEE-direktiv 2012/19/EU
- RoHS-direktiv 2011/65/EU



Användningsområde

- Fläkthastighetsreglering av spänningsstyrbara motorer (pumpar och fläktar) i ventilationssystem
- Endast för inomhusbruk

Koppling och anslutningar

L	Strömförsörjning, fasledare (230 VAC / 50–60 Hz)
N	Strömförsörjning, neutralledare
	Oreglerad utgång, neutralledare
L1	Oreglerad utgång, fasledare
N	Reglerad utgång till motor, neutralledare
U	Reglerad utgång till motor, fasledare
RB	Ingång - normalt öppen kontakt för extern fjärrknapp för att omkoppla motorn till maximal hastighet (rökutsug)
RB	
Pe	Jordterminal

SER-1

230 VAC transformatorregulator med knapp för rökutsug



Teckenförklaring

SER-1-35L22

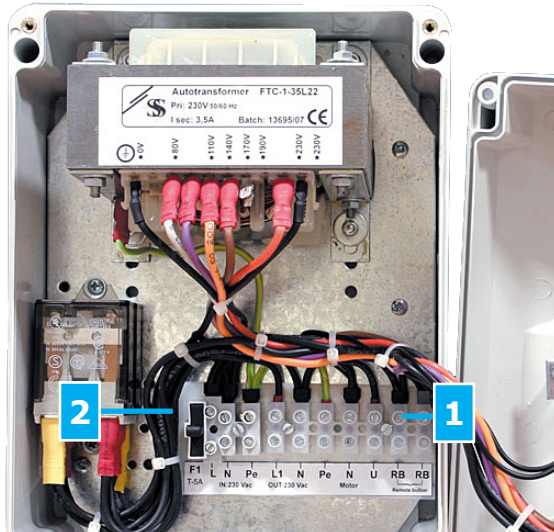

1 - Kopplingsplint

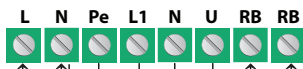

Nödknapp för fjärrkontroll

2 - Säkring

Montering och storlek

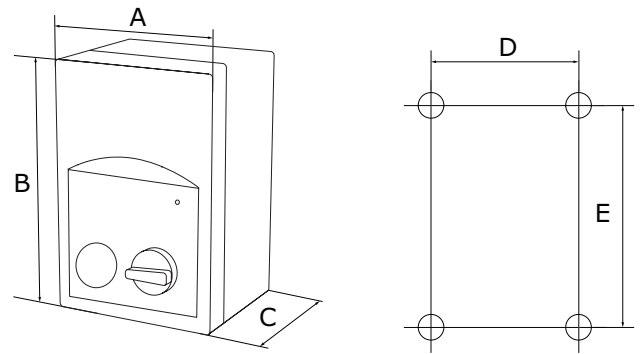

Artikelkod	A [mm]	B [mm]	C [mm]	D [mm]	E [mm]	Kapsling
SER-1-35L22	170	255	140	155	194	plast (R-ABS, UL94-V0, grå RAL 7035)
SER-1-50L22	170	255	140	155	194	
SER-1-75L22	200	305	155	183	236	

Förpackning

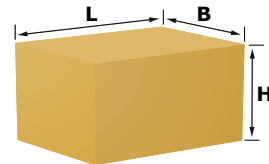

Artikelkod	Förpackning	Längd [mm]	Bredd [mm]	Höjd [mm]	Nettovikt [kg]	Bruttovikt [kg]
SER-1-35L22	Enhet (1 st.)	262	180	160	5,00	5,20
SER-1-50L22	Enhet (1 st.)	262	180	160	5,80	6,00
SER-1-75L22	Enhet (1 st.)	320	210	160	8,50	8,90

Diagram

