

DTS-MB

Monteringsfäste







DTS-MB är ett monteringsfäste utformat för temperatursensorerna DTS-L och DTS-M. Den används för att fästa sensorn på en plan yta, vilket gör den enkel att använda i ett rum.

Huvudaspekter

- Material: Olegerat stål
- Används för att fästa DTS-L- och DTS-M-sensorer på en plan yta

Lådans innehåll

| Element | Stycken | Bilder |
|--|---------|---|
| Monteringsfäste | 1 |  |
| Väggplugg | 3 |  |
| Skruv för väggmontering av fäste | 3 |  |
| RVS bult, mutter och bricka | 2 |  |
| Kabelförskruvning och kabelförskruvningsmutter | 1 |  |

Material

| | |
|----------|--------------------|
| Material | Olegerat stål DC01 |
| Tjocklek | 1.2 mm |

Standarder

- DIN EN 10130 – Kallvalsade platta produkter av stål med lågt kolinnehåll



Artikelkoder

DTS-MB-BK Kompatibel med Sentera temperatursensorer DTS-M och DTS-L

Montering och storlek

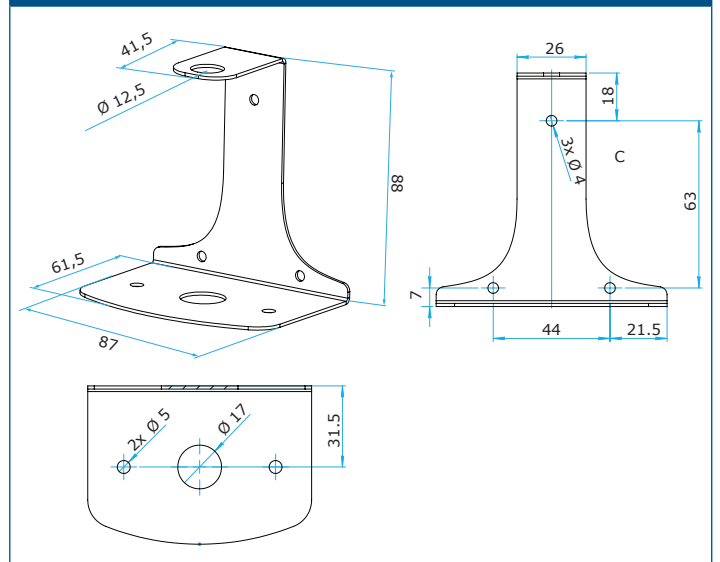

DTS-MB

Monteringsfäste



Tillämpning



Förpackning

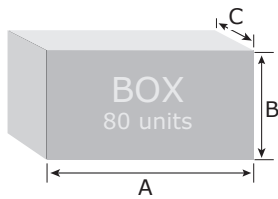

| Artikel | Förpackning | A [mm] | B [mm] | C [mm] | Netto vikt | Brutto vikt |
|-----------|---------------|--------|--------|--------|------------|-------------|
| DTS-MB-BK | Enhet (1 st.) | 106 | 88 | 96 | 0,102 kg | 0,144 kg |
| | Låda (60 st.) | 545 | 245 | 245 | 8,64 kg | 9,8 kg |

Globala handelsnummer (GTIN)

| Förpackning | DTS-MB-BK |
|--------------|----------------|
| Enhet | 05401003018644 |
| Låda | 05401003504253 |