

STR-4

Driefasige 400 VAC-transformatorregelaar

De STR-4 serie regel de rotatiesnelheid van driefasige spanningsregelbare motoren door uitgangsspanning te variëren. Ze zijn uitgerust met autotransformator(en) en regelen de snelheid handmatig in vijf stappen. De technologie biedt een geregelde uitgangsspanning met een perfecte sinusoidale vorm.

Belangrijke kenmerken

- Breed voedingsspanningsbereik 1,5 A–14,0 A
- 5-staps draaischakelaar voor handbediening met uit-positie
- LED-indicaties

Technische specificaties

Voedingsspanning	400 VAC / 50–60 Hz	
Toegestane max. stroom	1,5–14 A, hangt van de product versie af	
Niet geregelde uitgang	230 VAC / 2 A	
Behuizing	plaatstaal (RAL7035, polyester gepoedercoat)	
Beschermingsgraad	IP54 (volgens de EN 60529)	
Werkingscondities	Temperatuur	-20–35 °C
	Relatieve vochtigheid	5–95 % rH (niet-condenserend)

Artikelcode

Artikelcode	Toegestane max. stroom, [A]
STR-4-15L40	1,5
STR-4-25L40	2,5
STR-4-40L40	4,0
STR-4-60L40	6,0
STR-4-80L40	8,0
STR-4110L40	11,0
STR-4140L50	14,0

Voltage-serie

Schakelaarstand	0	-	1	2	3	4	5
Geregelde uitgang [VAC]							
L40-versie	0	-	130	180	230	300	400
L50-versie	0	130*	170	220	260	300	400
Ongeregelde uitgang [VAC]							
L1	0	230	230	230	230	230	230

* Beschikbaar, maar niet aangesloten.

** Als er meer dan 5 uitgangsspanningen beschikbaar zijn, is het mogelijk om de 5 stappen aan te passen door de interne bedrading te veranderen.

Bedrading en aansluitingen

Pe	Aardingsaansluitingen
R	Voedingsspanning (50–60 VAC / 50–60 Hz)
S	
T	
N	
L1	Nulgeleider
U	Niet-geregelde uitgang, fase (230 VAC / 50–60 Hz / 2 A)
V	
W	
	Geregelde uitgang naar de motor



Gebruikstoepassingen

- Snelheidsregeling van spanningsregelbare 400 V draaistroommotoren (pompen en ventilatoren)
- Uitsluitend voor binnen gebruik

Legende

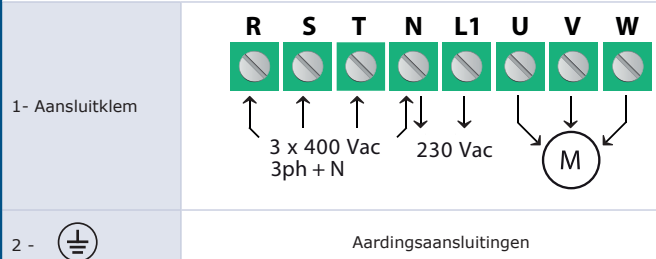
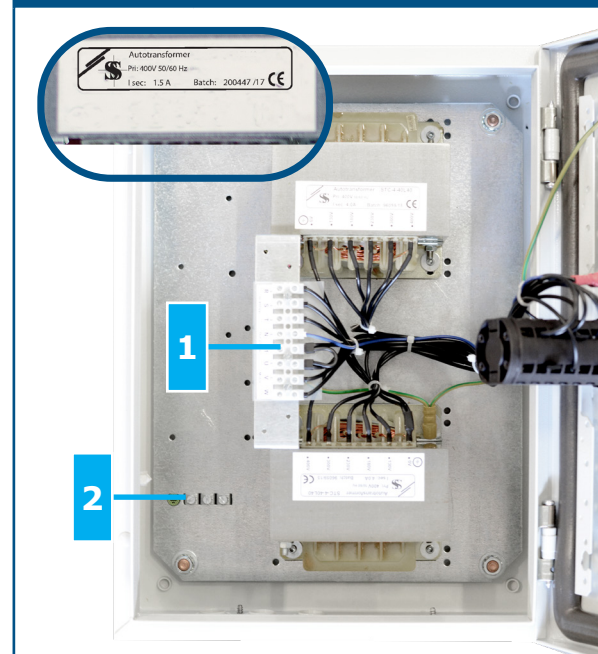

STR-4

Driefasige 400 VAC-transformatorregelaar

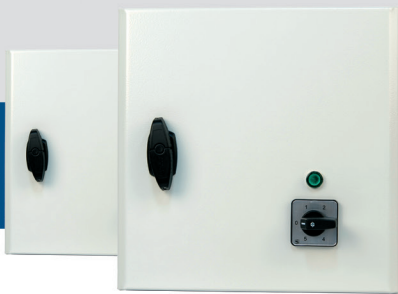

Werkingschema

L40 serie

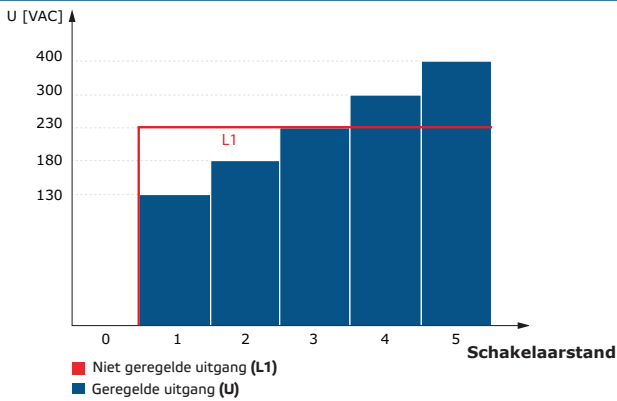

L50 serie

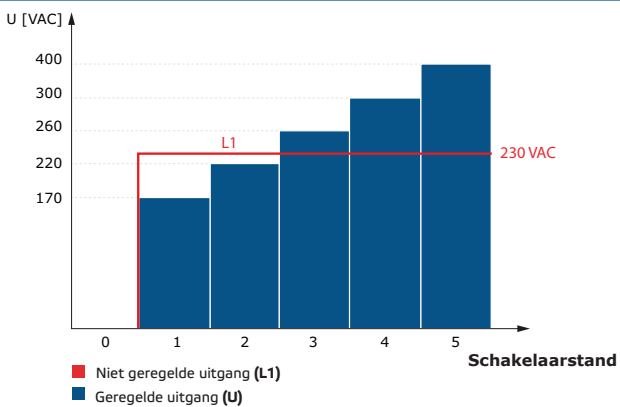

Normen

- Laagspanning richtlijn 2014/35/EC:
- EMC richtlijnen 2014/30/EC EN 61326
- WEEE richtlijn 2012/19/EC
- RoHS richtlijn 2011/65/EC



Verpakking

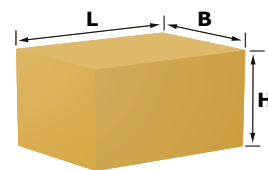

Artikelcode	Verpakking	Lengte [mm]	Breedte [mm]	Hoogte [mm]	Netto gewicht [kg]	Bruto gewicht [kg]
STR-4-15L40	Eenheid (1st.)	340	310	200	11,6	12,10
STR-4-25L40	Eenheid (1st.)	340	310	200	13,0	13,50
STR-4-40L40	Eenheid (1st.)	440	310	200	18,2	18,55
STR-4-60L40	Eenheid (1st.)	440	310	250	22,3	22,86
STR-4-80L40	Eenheid (1st.)	440	310	250	27,2	27,76
STR-4110L40	Eenheid (1st.)	450	410	250	38,0	38,80
STR-4140L50	Eenheid (1st.)	450	410	250	43,0	43,80

Bevestigen en afmetingen

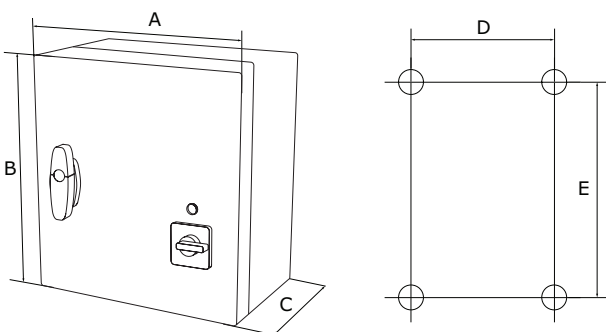

Artikelcode	A [mm]	B [mm]	C [mm]	D [mm]	E [mm]
STR-4-15L40	300	325	185	255	255
STR-4-25L40	300	325	185	255	255
STR-4-40L40	300	425	185	255	355
STR-4-60L40	300	425	235	255	355
STR-4-80L40	300	425	235	255	355
STR-4110L40	400	430	235	355	355
STR-4140L50	400	430	235	355	355