

# FCVCX-R | IŠMANUS TVOC JUTIKLIS

Montavimo ir naudojimo instrukcijos



# Turinys

<b>SAUGUMAS IR ATSARGUMO PRIEMONĖS</b>	<b>3</b>
<b>GAMINIO APRAŠYMAS</b>	<b>4</b>
<b>GAMINIO KODAS</b>	<b>4</b>
<b>NAUDOJIMO SRITIS</b>	<b>4</b>
<b>TECHNINIAI DUOMENYS</b>	<b>4</b>
<b>STANDARTAI</b>	<b>5</b>
<b>VEIKIMO DIAGRAMA</b>	<b>5</b>
<b>PAJUNGIMAS</b>	<b>6</b>
<b>MONTAVIMO INSTRUKCIJA</b>	<b>6</b>
<b>NAUDOJIMO INSTRUKCIJA</b>	<b>9</b>
<b>INSTRUKCIJA, KAIP PATIKRINTI PAJUNGIMĄ</b>	<b>10</b>
<b>TRANSPORTAVIMO IR SANDĖLIAVIMO SĄLYGOS</b>	<b>10</b>
<b>INFORMACIJA APIE GARANTIJĄ IR APRIBOJIMAI</b>	<b>10</b>
<b>PRIEŽIŪRA</b>	<b>10</b>

## SAUGUMAS IR ATSARGUMO PRIEMONĖS



Prieš pradėdami dirbti su gaminiu, perskaitykite visą informaciją, duomenų lapą, „Modbus“ registrus, montavimo ir naudojimo instrukcijas ir išnagrinėkite laidų pajungimo schemą. Dėl asmeninio ir gaminio saugumo, bei optimalaus jo panaudojimo, prieš montuojant jį įsitikinkite, kad visiškai suprantate jo montavimą, naudojimą ir šio gaminio aptarnavimą.



Dėl saugos ir licencijavimo (CE) prižasčių, gaminio naudojimas ne pagal paskirtį ar bet koks gaminio modifikavimas neleidžiami.



Gaminys negali būti veikiamas ekstremalių sąlygų: ekstremalių temperatūrų, tiesioginių saulės spindulių ar vibracijos. Aukštos koncentracijos cheminiai garai su ilgalaikiu poveikiu, taip pat gali turėti įtakos gaminio veikimui. Įsitikinkite, kad darbinė aplinka būtų kiek įmanoma sausesnė, įsitikinkite kad nesusidarys kondensatas.



Visi įrenginiai turi atitikti saugos ir sveikatos teisės aktus ir nacionalinius elektrosaugos, elektros įrenginių įrengimo, reikalavimus. Elektrinis pajungimas ir aptarnavimas gali būti atliktas tik kvalifikuoto specialisto pagal, galiojančius tarptautinius ir nacionalinius elektrosaugos, elektros įrenginių įrengimo, reikalavimus.



Venkite kontakto su dalimis prijungtomis prie įtampos, su gaminiu visada elkitės atsargiai. Prieš prijungdami maitinimo kabelius, atlikdami techninę priežiūrą ar gaminio remontą atjunkite maitinimo šaltinį.



Visada įsitikinkite, kad jungiate tinkamą maitinimo šaltinį, naudojate tinkamo diametro ir savybių kabelius. Įsitikinkite, kad visi varžtai ir veržlės yra gerai priveržti ir saugikliai (jei tokių yra) gerai įtvirtinti.



Turėtų būti atsižvelgiama į įrenginių, pakuočių perdirbimo, šalinimo vietas ir nacionalinės teisės aktus ir taisykles.



Tuo atveju, jeigu yra kokių nors klausimų į kuriuos nėra atsakymo, kreipkitės į techninio aptarnavimo skyrių arba pasikonsultuokite su specialistu.

## GAMINIO APRAŠYMAS

FCVC8-R serija tai ant arba į sieną montuojami jutikliai, juose galima reguliuoti temperatūrą, santykinę oro drėgmę ir TVOC koncentracija yra tikslus oro kokybės ir kambario užimtumo rodiklis. Jų algoritmas valdo vieną analoginį / moduluojamą išėjimą, pagrįstą išmatuotomis T, rH ir TVOC reikšmėmis, kuris gali būti naudojamas tiesiogiai valdyti EC ventiliatorių arba sklendės pavarą. Visi parametrai prieinami per Modbus RTU.

## GAMINIO KODAS

Gaminio kodas	Maitinimas	I <sub>max</sub>
FCVCG-R	18–34 VDC	60 mA
	15–24 VAC ±10%	122 mA
FCVCF-R	18–34 VDC	60 mA

## NAUDOJIMO SRITIS

- Vėdinimas pagrįstas temperatūra, santykinė drėgmė ir TVOC lygiu
- Tik vidaus patalpoms
- Gyvenamieji ir komerciniai pastatai

## TECHNINIAI DUOMENYS

- Spyruoklinių kontaktų gnybtų blokas
- Analoginio / moduluojamo išėjimo pasirinkimas
  - ▶ 0–10 VDC režimas: min. apkrova 50 kΩ ( $R_L \geq 50 \text{ k}\Omega$ )
  - ▶ 0–20 mA režimas: maks. apkrova 500 Ω ( $R_L \leq 500 \Omega$ )
  - ▶ PWM (atviro kolektoriaus tipas): PWM dažnis: 1 kHz, min. apkrova 50 kΩ ( $R_L \geq 50 \text{ k}\Omega$ ); PWM įtampos lygis 3,3 VDC arba 12 VDC
- Pasirenkamas temperatūros diapazonas: 0–50 °C
- Pasirenkamas santykinis drėgmės diapazonas 0–100%
- Pasirenkami TVOC diapazonai: 0–60.000 Pa
- Keičiamas TVOC jutiklio modulis
- Elemento kaitimo laikas 15 minučių
- 3 LED būklės indikatoriaus šviesos diodai
- Tikslumas: ± 0,4 °C (diapazonas 0–50 °C); ±3% rH (diapazonas 0– 95% rH); ± 15 pbb TVOC(diapazonas 0–60.000 ppb)
- Potinkiniam arba virštinkiniam montavimui
- Korpusas:
  - ▶ vidinis: plastikas RABS, juodas
  - ▶ išorinis: ABS, balta
  - ▶ Dangtelis: ASA, balta
- Apsaugos standartai: IP30 (atitinka EN 60529)
- Naudojimo sritis:
  - ▶ temperatūra: 0–50 °C
  - ▶ santykinė drėgmė: 0–95 % rH (ne kondensatas)
- Sandėliavimo temperatūra: -10–60 °C

## STANDARTAI

- Žemos įtampos direktyva 2014/35/EU CE
  - ▶ EN 60529: 1991 Apsaugos laipsniai, teikiami pagal korpusą (IP kodas). AC: 1993 m. - EN 60529;
  - ▶ EN 60730-1: 2011 Buitiniai ir panašios paskirties automatiniai elektriniai valdymo įtaisai. 1 dalis. Bendrieji reikalavimai
- EMC Direktyva 2014/30/EC:
  - ▶ EN 60730-1: 2011 Buitiniai ir panašios paskirties automatiniai elektriniai valdymo įtaisai. 1 dalis. Bendrieji reikalavimai
  - ▶ EN 61000-6-1: 2007 Elektromagnetinis suderinamumas (EMS). 6-1 dalis: Bendrieji standartai - atsparumas gyvenamosios, komercinės ir lengvosios pramonės aplinkai;
  - ▶ EN 61000-6-3: 2007 Elektromagnetinis suderinamumas (EMS) - 6-3 dalis: Bendrieji standartai. Gyvenamųjų, komercinių ir lengvosios pramonės aplinkos emisijos standartas. Pakeitimai A1: 2011 ir AC: 2012 pagal EN 61000-6-3;
  - ▶ EN 61326-1: 2013 Elektrinė matavimo, valdymo ir laboratorijų įranga - EMS reikalavimai - 1 dalis: Bendrieji reikalavimai
  - ▶ EN 61326-2-3: 2013 Elektrinė matavimo, valdymo ir laboratorijų įranga - EMS reikalavimai - 2-3 dalis: Keitiklių su integruotu arba nuotoliniu signalų formavimu bandymo konfigūracija, veikimo sąlygos ir veikimo kriterijai.
- WEEE Direktyva 2012/19/EU
- RoHS Direktyva 2011/65/EU

## VEIKIMO DIAGRAMA

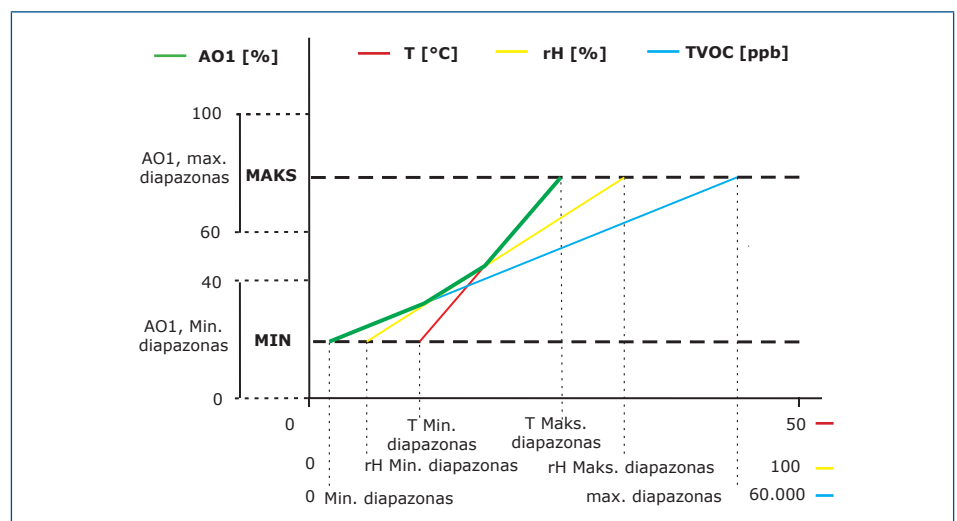

### DĖMESIO

*Išėjimas keičiasi automatiškai, atsižvelgiant į didesnę iš T, rH arba TVOC reikšmę, t. y. didžiausia iš trijų išėjimo reikšmių valdo išėjimą. Žiūrėkite anksčiau pateiktos veikimo diagramos žalią kreivę. Vieną ar kelis jutiklio matuojamus parametrus galima išjungti. Pvz. taip pat galima valdyti išėjimą tik pagal išmatuotą TVOC lygį*

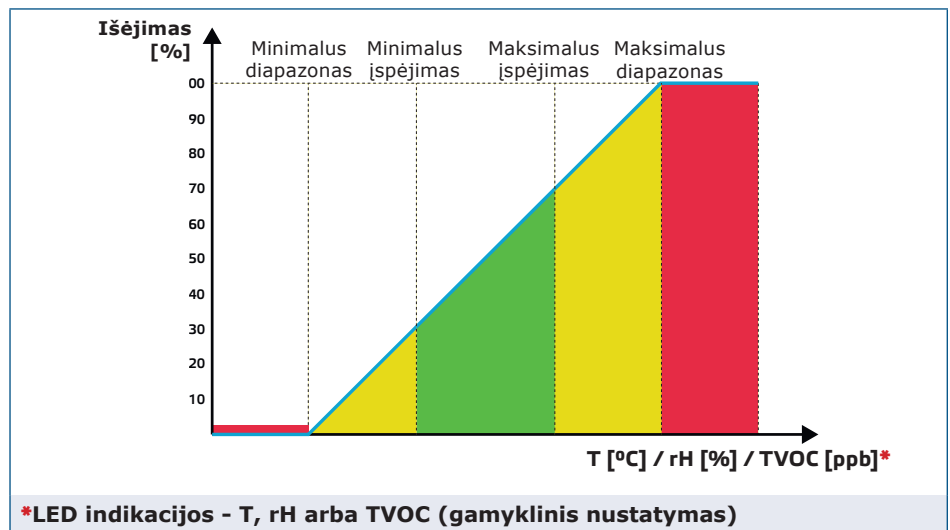

## PAJUNGIMAS

Gaminys	FCVCF-R	FCVCG-R	
V+	18–34 VDC	18–34 VDC	15–24 VAC ±10%
V	Įžeminimas	Bendra žemė	AC ~
A	Modbus RTU (RS485) signalas A		
/B	Modbus RTU (RS485) signalas /B		
Ao	Analoginis / moduluojamas išėjimas (0–10 VDC / 0–20 mA / PWM)		
GND	Įžeminimas	Bendra žemė	
Pajungimas	Nuspaudžiami gnybtai, kabelio skerspjūvis: 2,5 mm <sup>2</sup> ; žingsnis 5 mm; ekranuotas kabelis		

### ⚠ DĖMESIO

Produkto -F versija netinka 3 laidų pajungimo sistemose. Jis turi atskirą įžeminimą maitinimui ir analoginiam išėjimui. Abu įžeminimus sujungus į vieną galima gauti netikslūs matavimus. Mažiausiai 4 laidai reikalingi prijungti -F tipo jutiklius.

G versija skirta 3 laidų sistemoms ir turi „bendrą įžeminimą“. Tai reiškia, kad analoginio išėjimo įžeminimas yra sujungtas su maitinimo šaltinio įžeminimu. Dėl šios priežasties -G ir -F tipo gaminių negalima naudoti tame pačiame tinkle. Niekada nejunkite "G" tipo gaminių į bendrą įžeminimą su gaminiiais kurie prijungti prie DC maitinimo. Tai gali sukelti tinkle pajungtų gaminių gedimus.

## MONTAVIMO INSTRUKCIJA

Prieš pradėdami montuoti DTP-M atidžiai perskaitykite "**Saugumo ir atsargumo**" instrukcijas. Montavimui pasirinkite lygų paviršių (sieną, plokštę). Atlikite šiuos žingsnius:

### ⚠ DĖMESIO

Kai planuojate gaminio montavimą, pasilikite pakankamai vietos jo aptarnavimui. Keitiklį montuokite gerai vėdinamoje vietoje.

**Potinkiniam montavimui**

1. Pajunkite maitinimo įtampą.
2. Nuimkite korpuso dangtelį ir paimekite RDCV valdiklį taip, kad jį būtų galima lengvai prijungti.
3. Pajunkite laidus pagal pajungimo schemą (žr. Fig. 1).

**Fig. 1 Pajungimo schema**

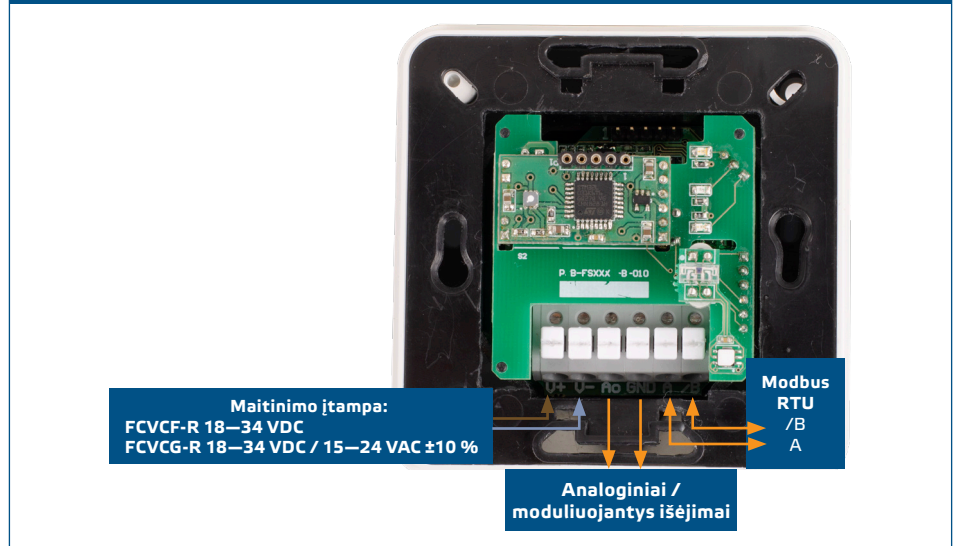

4. Sumontuokite vidinę dėžutę sienoje naudodami tinkamus tvirtinimo elementus (nepriedami) per montavimo ertmes. Atkreipkite dėmesį į taisyklą sumontavimą pavaizduotą Fig. 2 ir Fig. 3 .

**Fig. 2 Montavimo išmatavimai - potinkiniam montavimui**

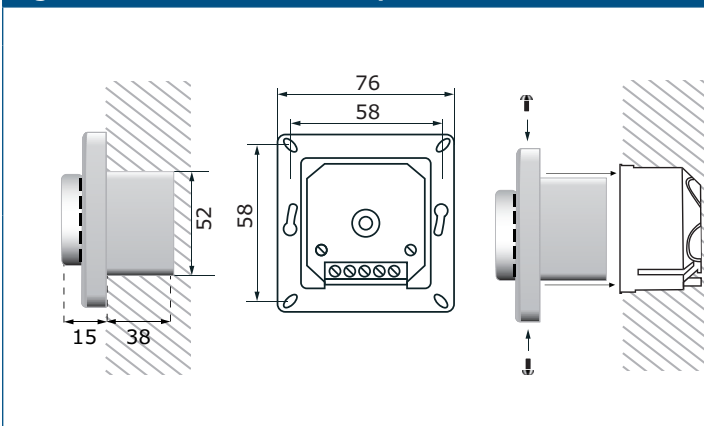

**Fig. 3 Montavimo padėtis**



5. Uždėkite dangtelį ant dėžutės.
6. Įjunkite maitinimą.
7. Pagal savo poreikį keiskite gamyklinius nustatymus naudodamiesi trijų mygtukų klaviatūrą arba 3Modbus programą arba sensistent pultelį. Gamyklinius nustatymus galite pažiūrėti *Modbus registų lentelėje*.

**Virštinkiniam montavimui**

1. Pajunkite jėgos ir žemėjimo kabelius.
2. Nuimkite dangtelį nuo dėžutės.
3. Išimkite vidinį korpusą.
4. Pritvirtinkite išorinę dėžutę prie sienos, naudodami tvirtinamo varžtus ir detales kurios pridėtos į komplektą. Atkreipkite dėmesį į taisyklą sumontavimą pavaizduotą Fig. 4 ir Fig. 5 .
5. Prakiškite kabelius per kabelio sandariklius.

Fig. 4 Montavimo išmatavimai - virštinkinis montažas

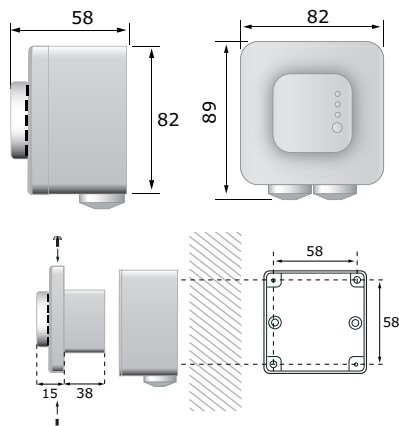

Fig. 5 Montavimo padėtis

Teisingai	Neteisingai
<p>Laikykites minimalaus 1,5 m atstumo nuo grindų</p>	

- Pajunkite laidus pagal pajungimo schemą (žr. Fig. 1) naudojant informaciją iš "Laidai ir jungtys".
- Įdėkite vidinę dėžutę į išorę ir pritvirtinkite ją pateiktais sraigtais ir poveržlėmis. (Fig. 4).
- Uždėkite dangtelį ant dėžutės.
- Įjunkite maitinimą.
- Pagal savo poreikį keiskite gamyklinius nustatymus naudodamiesi trijų mygtukų klaviatūrą arba 3SModbus programą arba sensistent pultelį. Gamyklinius nustatymus galite pažiūrėti *Modbus registry lentelėje*.

**Papildomi nustatymai**

Norint užtikrinti teisingą ryšį, NBT reikia aktyvuoti tik dviems Modbus RTU tinklo įrenginiams. Jei reikia, įjungti NBT rezistorių tai galite padaryti per "3SModbus" arba "Sensistant" (*Saugojimo registras 9*).

Pavyzdys 1

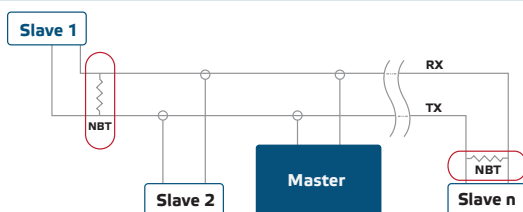

Pavyzdys 2

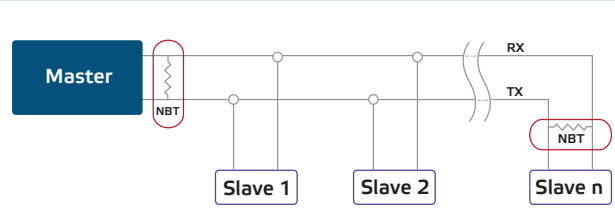

**PASTABA**

Modbus RTU tinkle reikia įjungti du (NBT) rezistorius.

**PASTABA**

Gamyklinius nustatymus galite pažiūrėti *Modbus registry lentelėje*. Norėdami gauti visus „Modbus“ registro duomenis, žiūrėkite gaminio *Modbus registry lentelę*, kuri yra atskiras dokumentas, pridėdamas prie gaminio svetainėje ir kuriame yra registry sąrašas. Gaminiai, turintys ankstesnes programinės įrangos versijas, gali būti nesuderinami su šiuo sąrašu.

**PASTABA**

Gaminį montuokite taip, kad gnybtai ir sandarikliai būtų apačioje.

**DĖMESIO**

Nelaikykite tiesioginiuose saulės spinduliuose!



**PASTABA**

*Jutiklis nėra suprojektuotas, taip kad būtų skirtas valdyti ar stebėti įrangą tokiose aplinkose, kur reikalingas gyvybės saugumas, kai jutiklio gedimas gali tiesiogiai sukelti mirtį, susižeisti ar padaryti didelę fizinę ar aplinkos žalą.*

## NAUDOJIMO INSTRUKCIJA

**PASTABA**

*Iš plastikų išsiskiriantys junginiai gali paveikti jutiklio rodmenis. Prieš gaudami tikslias vertes, leiskite jutikliui padirbti kelias dienas, kol jutiklis stabilizuosis.*

**PASTABA**

*Ijungus įtampą, jutiklis turi įkaisti ir aukščiausią tikslumą ir našumo lygį, pasiekia per 15 minučių. Elemento šilimo momentu TVOC matavimai grįžta į 0 ppb.*

### Jutiklio kalibravimo funkcija:

Nereikalingas jutiklio kalibravimas. Visi jutiklių elementai kalibruoti ir išbandyti mūsų gamykloje.

TVOC jutiklio elemento gedimo atveju šį komponentą galima pakeisti.

### Programinės įrangos atnaujinimas

Naujos funkcijos ir klaidų taisymai yra galimi atnaujinus programinę įrangą. Jei jūsų įrenginyje nėra įdiegta naujausia programinė įranga, ją galima atnaujinti. SenteraWeb yra paprasčiausias būdas atnaujinti įrenginio programinę įrangą. Jei neturite interneto modulio, programinę įrangą galima atnaujinti per 3SM programą (Sentera 3SMcenter programinės įrangos paketo dalis).

**PASTABA**

*Įsitinkite, kad atliekant programos atnaujinimo procedūrą energijos tiekimas nenutrūks, kitaip rizikuojate prarasti neišsaugotus duomenis.*

### Šviesos indikacija

1. Kai šviečia žalias šviesos diodas, išmatuota vertė (temperatūra, santykinė oro drėgmė arba TVOC) yra tarp mažiausios ir didžiausios pavojaus diapazono reikšmių (**6 pav. - 1**).
2. Kai dega geltonas šviesos diodas, išmatuota reikšmė (temperatūra, santykinė oro drėgmė arba TVOC) yra įspėjimo diapazone (**6 - 2 pav.**).  
Geltona lemputė mirksi, kai Modbus ryšys nutrūksta, o HR8 yra įjungtas (Modbus skirtasis laikas > 0 sekundžių).
3. Kai šviečia raudonas šviesos diodas, išmatuota vertė (temperatūra, santykinė oro drėgmė arba TVOC) yra mažesnė už mažiausią matavimo diapazono vertę arba viršija didžiausią vertę. Mirgsintis raudonas šviesos diodas rodo prastą ryšį su jutikliu (**Fig. 6 - 3**).

**PASTABA**

*Kai įjungtas butlauderio režimas, žaliai ir geltonas šviesos diodai mirksi pakaitomis įkeliant programinę įrangą, papildomai mirksi raudonas šviesos diodas.*

**Fig. 6 LED indikacijos**

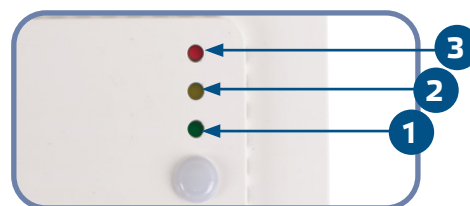

**PASTABA**

Pagal gamyklinius nustatymus LED indikacija reiškia TVOC matavimus. Tai galima pakeisti į santykinės drėgmės ar temperatūros vertes per Modbus Holding Register 79 (žr. **Lentelę Holding registers**).

**Aplinkos šviesos jutiklis**

Išmatuotas šviesos intensyvumas liuksais input registre 41. Atskirai, aktyvus ir budėjimo lygis gali būti apibrėžti Laikymo registruose 35 ir 36. Jei išmatuotas šviesos lygis yra žemiau Standby lygio, įėjimo registras 42 nurodo.

- Aplinkos apšvietimo lygis <budėjimo režimo lygis: Input registre 42 nurodomas "Standby" budėjimo režimas.
- Aplinkos apšvietimo lygis > aktyvusis lygis: Input registre 42 nurodomas "Active" aktyvus režimas.
- Budėjimo lygis <Aplinkos apšvietimo lygis <Aktyvus lygis: Input registre 42 indikuoja "Low intensity" žemas intensyvumas.

**INSTRUKCIJA, KAIP PATIKRINTI PAJUNGIMĄ**

Įjungus maitinimą, vienas iš šviesos diodų užsidega pagal išmatuoto kintamojo būseną. Jei taip neatsitiko dar kartą patikrinkite visas jungtis.

**TRANSPORTAVIMO IR SANDĖLIAVIMO SĄLYGOS**

Venkite smūgių ir ekstremalių sąlygų, sandėliuokite originaliose pakuotėse.

**INFORMACIJA APIE GARANTIJĄ IR APRIBOJIMAI**

Dveji metai nuo pristatymo datos gamykliniam defektui. Visi pakeitimai arba modifikacijos atleidžia gamintoją nuo bet kokios atsakomybės. Gamintojas neatsako už spausdinimo klaidas ir neatitikimus šiame dokumente, nes gamintojas pasilieka teisę į gaminio modifikavimą ir tobulinimą bet kuriuo laiku po šio dokumento išleidimo.

**PRIEŽIŪRA**

Normaliomis sąlygomis šis gaminys nereikalauja priežiūros. Suteptą gaminį valyti sausu arba drėgnu skudurėliu. Labai suteptą gaminį, valykite naudojant neagresyvius skysčius. Atsižvelgiant į šias aplinkybes prieš valant, gaminys turi būti atjungtas nuo maitinimo. Atkreipkite dėmesį, kad į gaminį nepatektų drėgmė. Pajunkite prie jo maitinimą tik tada kai jis bus visiškai sausas.