

# STR-3

## Standartinis 3-fazių 230 VAC transformatorinis reguliatorius



Transformatorinis ventiliatoriaus greičio reguliatorius STR-3 serijos reguliuoja trifazių įtampa valdomų variklių sukimosi greitį keičiant išėjimo įtampą. Jie turi autotransformatorių(ius) ir greitis valdomas rankiniu būdu penkiomis pakopomis (greičiais). Dėl naudojamos technologijos, transformatoriniai ventiliatoriaus greičio reguliatoriai užtikrina reguliuojamą išėjimo įtampą į variklį, su puikia sinusidine forma.

### Pagrindinės savybės

- Maks. galios diapazonas 3,5–13,0 A
- 5 padėčių rotacinis jungiklis rankiniam valdymui ir išjungimui
- Mėlynas LED nurodo, kad gaminyje įjungtas

### Techniniai duomenys

Maitinimo įtampa	3x 230 VAC / 50–60 Hz	
Maks. variklio srovė	priklausomai nuo gaminio versijos	
Nereguliuojamas išėjimas	230 VAC / 2 A	
Korpusas	metalinis (RAL 7035, miltelinis padengimas) priklausomai nuo gaminio versijos	
Apsaugos standartai	IP54 (atitinka EN 60529)	
Aplinkos sąlygos	Temperatūra	-20–35 °C
	Santykinė drėgmė	5–95 % rH (ne kondensatas)



### Gaminio kodas

Gaminio kodas	Nominali maks. srovė, [A]
STR-3-35L10	3,5
STR-3-50L10	5,0
STR-3-75L10	7,5
STR-3100L10	10,0
STR-3130L10	13,0

### Voltage

Rankenėlės padėtis	0	1	2	3	4	5
Reguliuojamas išėjimas [VAC]	0	80	110	140	170	230
Nereguliuojamas išėjimas [VAC]	0	230	230	230	230	230

### Naudojimo sritis

- Ventiliatoriaus greičio reguliatorius valdantis greitį keičiant įtampą
- Naudojamas tik patalpose

### Pajungimas

Pe	Ižeminimo gnybtas
R	
S	Maitinimo įtampa 3*230 VAC / 50–60 Hz
T	
N	Nereguliuojamas išėjimas, nulis
L1	(230 VAC / 50–60 Hz)
U	
V	Reguliuojamas išėjimas varikliui
W	

### Pakuotė

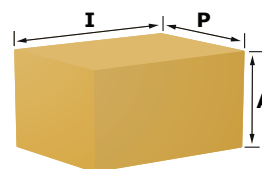

Gaminio kodas	Pakuotė	Ilgis [mm]	Plotis [mm]	Aukštis [mm]	Neto svoris [kg]	Bruto svoris [kg]
STR-3-35L10	Vienetas (1 vnt.)	340	310	210	11,25	11,71
STR-3-50L10	Vienetas (1 vnt.)	340	310	210	12,62	13,12
STR-3-75L10	Vienetas (1 vnt.)	430	310	255	18,17	18,70
STR-3100L10	Vienetas (1 vnt.)	430	310	255	21,21	21,74
STR-3130L10	Vienetas (1 vnt.)	430	310	255	27,60	28,10

## STR-3

Standartinis 3-fazių 230 VAC transformatorinis reguliatorius



### Simboliai

STR-3-35L10, STR-3-50L10, STR-3-75L10

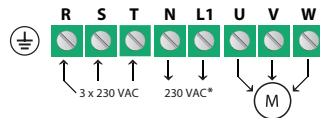
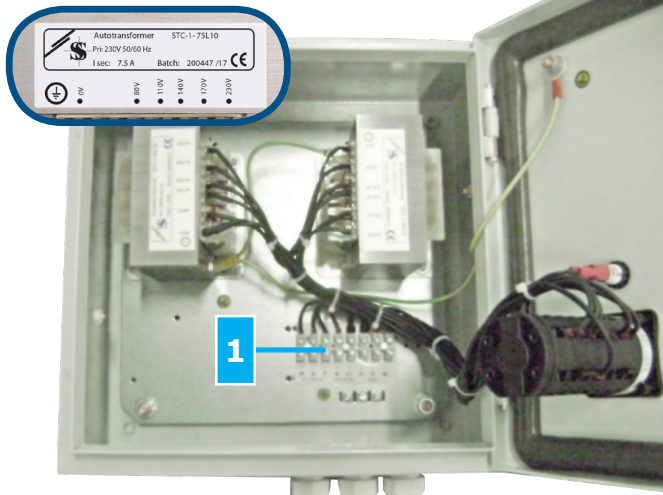

1 - Gnybtai

\* Neutralė iš maitinimo šaltinio nejungiama.

### Veikimo diagrama(os)

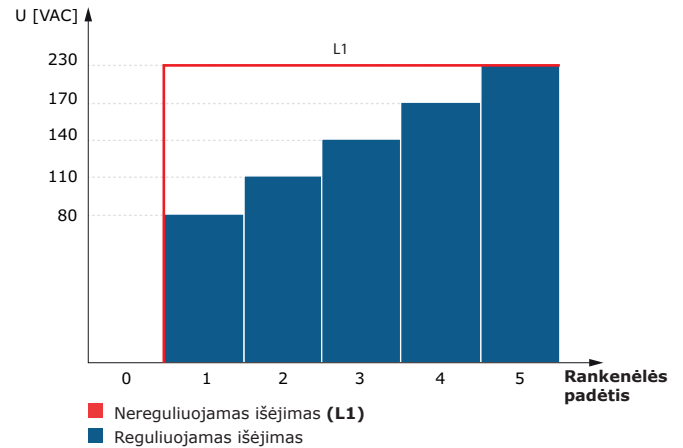

### Tvirtinimas ir išmatavimai

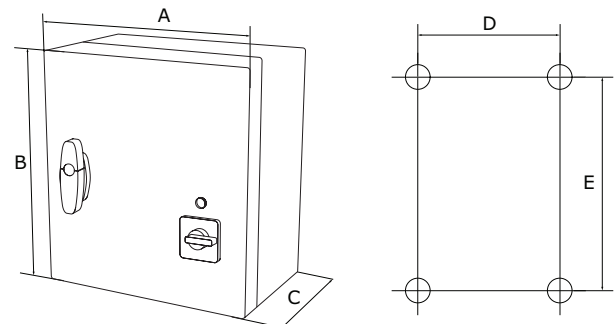

Gaminio kodas	A [mm]	B [mm]	C [mm]	D [mm]	E [mm]
STR-3-35L10	300	325	185	255	255
STR-3-50L10	300	325	185	255	255
STR-3-75L10	300	425	185	255	255
STR-3100L10	300	425	185	255	355
STR-3130L10	300	423	235	255	355

### Simboliai

STR-3100L10, STR-3130L10

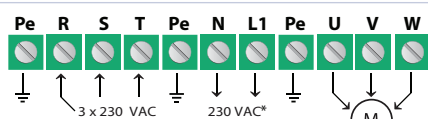
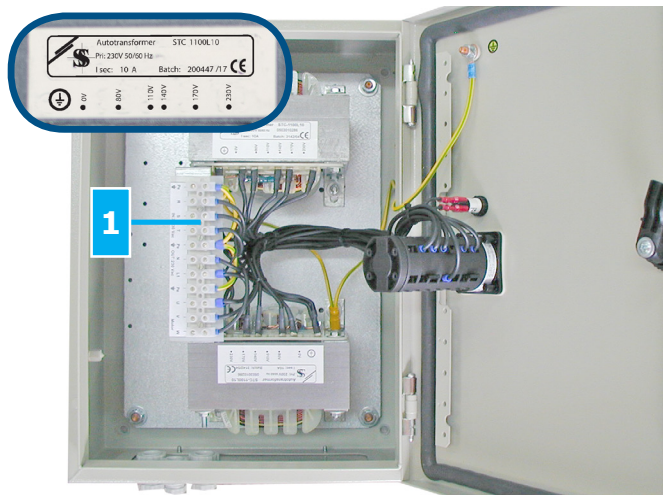

1 - Gnybtai

\* Neutralė iš maitinimo šaltinio nejungiama.

### Standartai

- Žemos įtampos direktyva 2014/35/EC
- EMC Direktyva 2014/30/EC: EN 61326
- WEEE Direktyva 2012/19/EC
- RoHS Direktyva 2011/65/EC

