

# SER-1

## 230 VAC transformatorinis reguliatorius su dūmų šalinimo mygtuku

Transformatoriniai ventiliatoriaus greičio reguliatoriai STR-1 serijos reguliuoja vienfazių įtampa reguliuojamų variklių sukimosi greitį, keičiant išėjimo įtampą. Jie turi autotransformatorių ir greitis valdomas rankiniu būdu penkiomis pakopomis (greičiais). Dėl naudojamos technologijos, transformatoriniai ventiliatoriaus greičio reguliatoriai užtikrina reguliuojamą išėjimo įtampą į variklį, su puikia sinusoidine forma. Reguliatorius turi avarinį dūmų ištraukimo mygtuką.

### Pagrindinės savybės

- Avarinis mygtukas (raudonas) skirtas maksimaliam ventiliatoriaus greičiui įjungti (dūmų ištraukimui)
- 5 padėčių rotacinis jungiklis rankiniam valdymui ir išjungimui
- Žalias LED nurodo, kad gaminys įjungtas
- Keletas įtampos diapazonų
- Įėjimas avarinio mygtuko pajungimui nuotoliniam valdymui







### Techniniai duomenys

|                          |  |                            |
|--------------------------|--|----------------------------|
| Maitinimo įtampa         | 230 VAC / 50–60 Hz                       |                            |
| Maks. apkrova            | priklausomai nuo versijos                |                            |
| Nereguliuojamas išėjimas | 230 VAC / 2 A                            |                            |
| Korpusas                 | plastmasė ABS, UL94-V0, pilka (RAL 7035) |                            |
| Apsaugos standartai      | IP54 (atitinka EN 60529)                 |                            |
| Aplinkos sąlygos         | Temperatūra                              | -20–35 °C                  |
|                          | Santykinė drėgmė                         | 5–95 % rH (ne kondensatas) |

### Gaminio kodas

| Gaminio kodas | Nominali maks. srovė, [A] | Saugiklis (5*20 mm), [A] |
|---------------|---------------------------|--------------------------|
| SER-1-35L22   | 3,5                       | F: T-5,0 A-H             |
| SER-1-50L22   | 5,0                       | F: T-8,0 A-H             |
| SER-1-75L22   | 7,5                       | F: T-12,5 A-H            |

### Įtampa

| Rankenėlės padėtis                    | 0   | 1   | 2   | 3   | 4   | -    | 5   |
|---------------------------------------|---|---|---|---|---|------|---|
| Laidai                                |  |  |  |  |  | -    |  |
| <b>Reguliuojamas išėjimas [VAC]</b>   |   |   |   |   |   |      |   |
| Įtampa**                              | 0   | 80  | 110   | 140   | 170   | 190* | 230   |
| <b>Nereguliuojamas išėjimas [VAC]</b> |   |   |   |   |   |      |   |
| L1                                    | 0   | 230   | 230   | 230   | 230   | 230* | 230   |

\*Yra tik nepajungtas

\*\*Jei yra daugiau nei 5 išėjimo įtampos, tai jas galima pasirinkti keičiant laidų pajungimą.

### Standartai

- Žemos įtampos direktyva 2014/35/EC
- EMC Direktyva 2014/30/EC: EN 61326
- WEEE Direktyva 2012/19/EC
- RoHS Direktyva 2011/65/EC



### Naudojimo sritis

- Ventiliatoriaus greičio reguliatorius valdantis greitį keičiant įtampą
- Naudojamas tik patalpose

### Pajungimas

|    |  |
|----|--|
| L  | Maitinimo įtampa (230 VAC / 50–60 Hz)  |
| N  | Maitinimas, nulis  |
| L1 | Nereguliuojamas išėjimas, nulis  |
| N  | Nereguliuojamas išėjimas, fazė   |
| U  | Reguliuojamas išėjimas į variklį, nulis  |
| U  | Reguliuojamas išėjimas į variklį, fazė   |
| RB | Įėjimas - normaliai atviras kontaktas išoriniam mygtukui variklio maksimaliam greičiui įjungti |
| RB |  |
| Pe | Įžeminimo gnybtas  |

# SER-1

230 VAC transformatorinis reguliatorius su dūmų šalinimo mygtuku



## Simboliai

SER-1-35L22

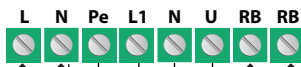
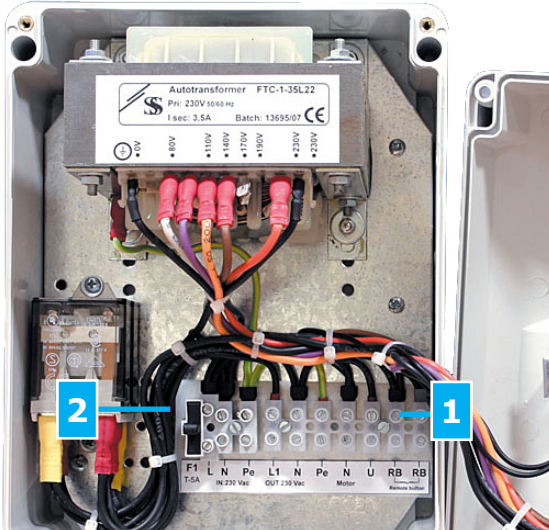

1 - Gnybtai

2 - Saugiklio laikiklis

Nuotolinis avarinis mygtukas



## Veikimo diagrama(os)

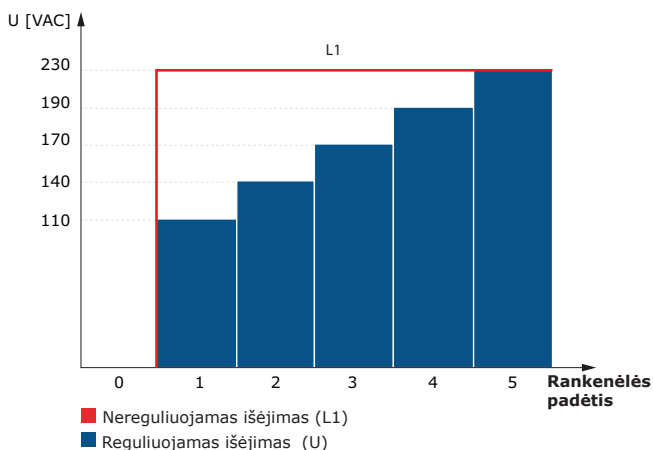

## Tvirtinimas ir išmatavimai

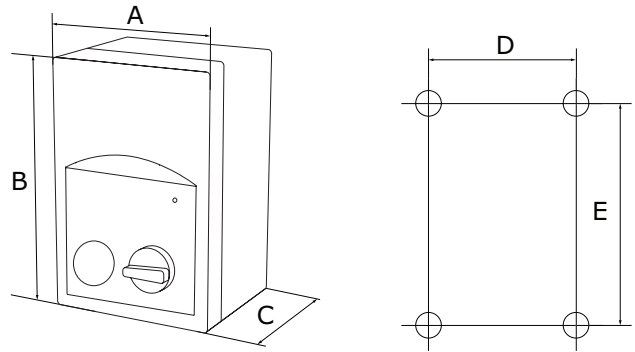

| Gaminio kodas | A [mm] | B [mm] | C [mm] | D [mm] | E [mm] | Korpusas  |
|---------------|--------|--------|--------|--------|--------|---|
| SER-1-35L22   | 170    | 255    | 140    | 155    | 194    | plasmasė<br>ABS,<br>UL94-V0,<br>pilka (RAL<br>7035) |
| SER-1-50L22   | 170    | 255    | 140    | 155    | 194    |   |
| SER-1-75L22   | 200    | 305    | 155    | 183    | 236    |   |

## Pakuotė

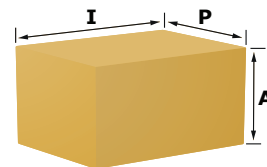

| Gaminio kodas | Pakuotė           | Ilgis [mm] | Plotis [mm] | Aukštis [mm] | Neto svoris [kg] | Bruto svoris [kg] |
|---------------|-------------------|------------|-------------|--------------|------------------|-------------------|
| SER-1-35L22   | Vienetas (1 vnt.) | 262        | 180         | 160          | 5,00             | 5,20              |
| SER-1-50L22   | Vienetas (1 vnt.) | 262        | 180         | 160          | 5,80             | 6,00              |
| SER-1-75L22   | Vienetas (1 vnt.) | 320        | 210         | 160          | 8,50             | 8,90              |