

Elektroninis ventiliatoriaus greičio reguliatorius



LT reguliatorius leidžia rankiniu būdu valdyti įtampa valdomų (230 VAC / 50 Hz) variklių sukimosi greitį, keičiant tiekiamą įtampą. Tinkamas potinkinima (IP44) ir virštinkiniam montavimui (IP54). Apsaugantis nuo pusrū korpusas leidžia naudoti reguliatorių sudėtingoje aplinkoje. Oranžinis LED indikatorius nurodo gaminio būseną. Prie reguliatoriaus galima prijungti kelis ventiliatorius, tik svarbu neviršyti maksimalios srovės. Visi modeliai turi papildomą (nereguliuojamą) 230 VAC išėjimą. Šie reguliatoriai tiksliai ir puikiai valdo greitį.

Pagrindinės savybės

- Nepertraukiamas greičio valdymas
- Reguliavimas nuo mažiausio iki didžiausio greičio (LTY) ir nuo didžiausio iki mažiausio greičio (LTX)
- Minimalus greitis reguliuojamas vidiniu trimeriu
- Pridėtas atsarginis 5*20 mm saugiklis
- Būsenos LED indikacija

Naudojimo sritis

- Rankinis variklių / ventiliatorių greičio valdymas HVAC sistemose
- Naudojamas tik patalpose

Gaminio kodas

Gaminio kodas	Srovė, [A]	Saugiklis (5*20 mm), [A]
NUO MAŽO IKI DIDELIO GREIČIO		
LTY-0-05-AT	0,05–0,5	F-0,63 A-H
LTY-0-15-AT	0,1–1,5	F-2,00 A-H
LTY-0-25-AT	0,2–2,5	F-3,15 A-H
LTY-0-40-AT	0,4–4,0	F-5,0 A-H
NUO DIDELIO IKI MAŽO GREIČIO		
LTX-0-05-AT	0,05–0,5	F-0,63 A-H
LTX-0-15-AT	0,1–1,5	F-2,00 A-H
LTX-0-25-AT	0,2–2,5	F-3,15 A-H
LTX-0-40-AT	0,4–4,0	F-5,0 A-H

Techniniai duomenys

Maitinimas	230 VAC ± 10 % / 50 Hz	
Reguliuojamas išėjimas	80–230 VAC	
Nereguliuojamas išėjimas	230 VAC / max. 2 A	
Minimalaus greičio diapazonas	80–180 VAC	
Aplinkos sąlygos	Temperatūra	0–35 °C
	Santykinė drėgmė	< 100 % rH (ne kondensatas)
Apsaugos standartai	IP44 / IP54 (atitinka EN 60529)	

Pajungimas

↑	Maitinimas (230 VAC ± 10 % / 50 Hz)
↓	Nereguliuojamo išėjimo įtampa 230 VAC / max. 2 A
N	Neutralė
	Reguliuojamas išėjimas varikliui
Pajungimas	Kabelio diametras: maks. 2,5 mm²

Pastaba: Norėdami išjungti OFF padėtį, prijunkite 230 VAC maitinimo įtampą prie nereguliuojamo išėjimo (↓). Tokiu atveju neprijunkite maitinimo šaltinio prie: ↑.



Nustatymai

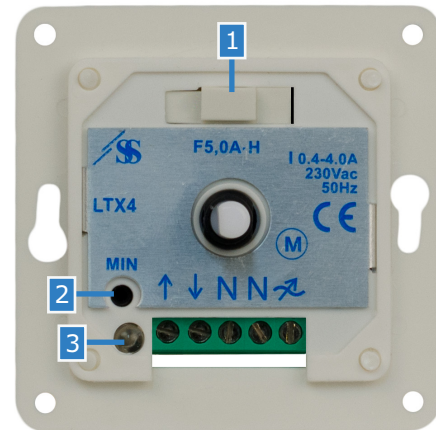

1 - Saugiklio laikiklis		su atsarginiu saugikliu
2 - Minimalaus greičio nustatymo trimeriis		Nustato min. greitį (gamyklinis nustatymas 100 VAC)
3 - Veikimo šviesos diodo indikacija	Šviečia oranžinis	Normalus veikimas

Standartai

- Žemos įtampos direktyva 2014/35/EC
EN 60335-1: 2012 Buitiniai ir panašios paskirties elektros prietaisai. Sauga. 1 dalis. Bendrieji reikalavimai. EN 603351; 2012 m. Pakeitimas A11: 2014 ir AC: 2014
- EN 61558-1: 2005 Maitinimo transformatorių, maitinimo šaltinių, reaktorių ir panašių gaminių sauga. 1 dalis. Bendrieji reikalavimai ir bandymai. Pakeitimas EN 61558-1: 2005, A: 2006 ir A1: 2009
- EMC Direktyva 2014/30/EC:
EN 61000-6-2: 2005 m. Elektromagnetinis suderinamumas (EMS). 6-2 dalis: Bendrieji standartai - Atsparumas Pakeitimas EN 61000-6-2: 2005, AC: 2005
-EN 61000-6-3:2007 Elektromagnetinis suderinamumas (EMS) - 6-3 dalis: Bendrieji standartai - išmetamųjų teršalų standartai gyvenamosioms, komercinėms ir lengvosios pramonės aplinkoms. Pakeitimas EN 61000-6-3: 2007 A1: 2011 ir AC: 2012
- WEEE Direktyva 2012/19/EC
- RoHS Direktyva 2011/65/EU



Veikimo diagramos LTY (nuo minimumo iki maksimumo)

Ijungta OFF padėtis: maitinimo įtampa prijungta prie ↑ ir N

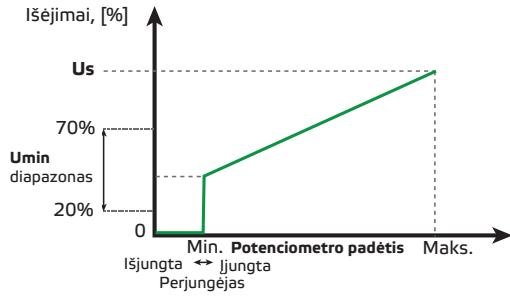

OFF padėtis išjungta: maitinimo įtampa prijungta prie ↓ ir N

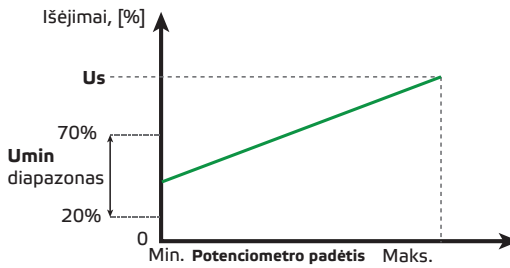

Tvirtinimas ir išmatavimai

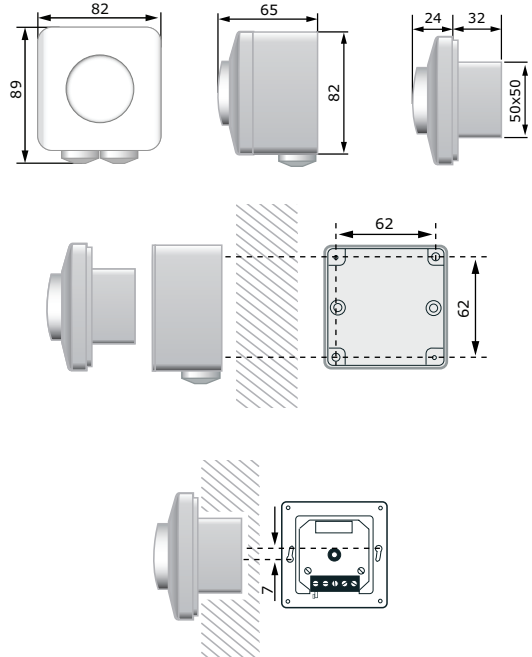

Dėmesio! LTX-0-40-AT ir LTY-0-40-AT tinka tik viršinkiniam montavimui!

Veikimo diagramos LTX (nuo maksimumo iki minimumo)

Ijungta OFF padėtis: maitinimo įtampa prijungta prie ↑ ir N

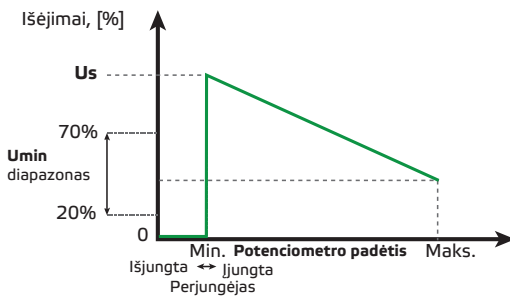

OFF padėtis išjungta: maitinimo įtampa prijungta prie ↓ ir N

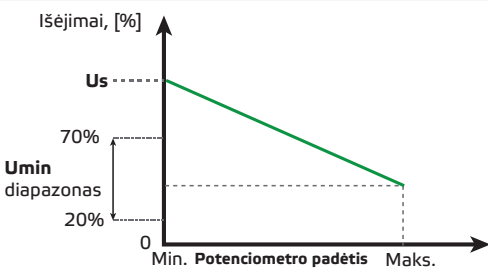

Pakuotė

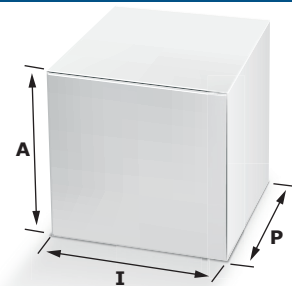

Gaminio kodas	Pakuotė	Ilgis [mm]	Plotis [mm]	Aukštis [mm]	Neto svoris	Bruto svoris
LTX-0-05-AT LTY-0-05-AT	Vienetas (1 vnt.)	95	85	70	0,16 kg	0,19 kg
	Dėžė (10 vnt.)	492	172	84	1,55 kg	1,99 kg
LTX-0-15-AT LTY-0-15-AT	Dėžė (60 vnt.)	590	380	280	9,3 kg	12,5 kg
	Vienetas (1 vnt.)	95	85	70	0,173 kg	0,193 kg
LTX-0-25-AT LTY-0-25-AT	Dėžė (10 vnt.)	492	172	84	1,73 kg	2,08 kg
	Dėžė (60 vnt.)	590	380	280	10,38 kg	13,47 kg
LTX-0-40-AT LTY-0-40-AT	Vienetas (1 vnt.)	95	85	70	0,237 kg	0,257 kg
	Dėžė (10 vnt.)	492	172	84	2,37 kg	2,72 kg
	Dėžė (60 vnt.)	590	380	280	14,22 kg	17,31 kg

Pasaulinės prekybos prekių numeriai (GTIN)

Pakuotė	Vienetas	Dėžė	Dėžė
LTX-0-05-AT	05401003008577	05401003301265	05401003501924
LTY-0-05-AT	05401003008607	05401003301302	05401003501962
LTX-0-15-AT	05401003008584	05401003301272	05401003501931
LTY-0-15-AT	05401003008621	05401003301319	05401003501979
LTX-0-25-AT	05401003008591	05401003301289	05401003501948
LTY-0-25-AT	05401003008638	05401003301326	05401003501979
LTX-0-40-AT	05401003008607	05401003301296	05401003501955
LTY-0-40-AT	05401003008645	05401003301333	05401003501993