

SER-1

REGOLATORE AD
AUTOTRASFORMATORE 230 VAC CON
PULSANTE DI EVACUAZIONE FUMI

Istruzioni di montaggio e funzionamento



Indice

SICUREZZA E PRECAUZIONI	3
DESCRIZIONE DEL PRODOTTO	4
CODICI ARTICOLO	4
AREA DI UTILIZZO	4
DATI TECNICI	4
STANDARDS	4
SCHEMA OPERATIVO	5
CABLAGGIO E CONNESSIONI	5
ISTRUZIONI DI MONTAGGIO PER FASI	5
VERIFICA DELL'INSTALLAZIONE	7
TRASPORTO E STOCCAGGIO	8
GARANZIE E RESTRIZIONI	8
MANUTENZIONE	8

SICUREZZA E PRECAUZIONI



Leggere tutte le informazioni, la scheda tecnica, le istruzioni di montaggio e funzionamento e studiare il cablaggio e lo schema di collegamento prima di lavorare con il prodotto. Per la sicurezza personale e delle apparecchiature e per prestazioni ottimali del prodotto, assicurarsi di aver compreso interamente il contenuto prima di installare, utilizzare o mantenere questo prodotto.



Per motivi di sicurezza e licenza (CE), la conversione e / o la modifica non autorizzate del prodotto sono inammissibili.



Il prodotto non deve essere esposto a condizioni anormali, quali: temperature estreme, luce solare diretta o vibrazioni. L'esposizione a lungo termine a vapori chimici in alta concentrazione può influire sulle prestazioni del prodotto. Assicurarsi che l'ambiente di lavoro sia il più asciutto possibile; evitare la condensa.



Tutte le installazioni devono essere conformi alle normative sanitarie e di sicurezza locali e agli standard elettrici locali e ai codici approvati. Questo prodotto può essere installato solo da un ingegnere o da un tecnico che abbia una conoscenza approfondita del prodotto e delle precauzioni di sicurezza.



Evitare contatti con parti elettriche sotto tensione. Scollegare sempre l'alimentazione prima di collegare o riparare il prodotto.



Verificare sempre di applicare un'alimentazione appropriata al prodotto e utilizzare le dimensioni e le caratteristiche del filo appropriate. Assicurarsi che tutte le viti e i dadi siano ben serrati e che i fusibili (se presenti) siano ben fissati.



Il riciclaggio delle attrezzature e degli imballaggi deve essere preso in considerazione e questi devono essere smaltiti in conformità con la legislazione e i regolamenti locali e nazionali.



Nel caso ci fossero domande a cui non viene data risposta, si prega di contattare il vostro supporto tecnico o consultare un professionista.

DESCRIZIONE DEL PRODOTTO

La serie SER-1 di regolatori di velocità ad autostrasformatore per ventilatori regolano la velocità di rotazione dei motori a tensione monofase controllabili variando la tensione di uscita. Sono dotati di un auto-trasformatore e controllano la velocità manualmente su cinque livelli. La tecnologia utilizzata fornisce una tensione di uscita regolata con una perfetta forma sinusoidale. I regolatori dispongono di un pulsante di emergenza per l'estrazione del fumo.

CODICI ARTICOLO

Codice articolo	Corrente massima nominale \ [A]	Fusibile (5*20 mm) [A]
SER-1-35L22	3,5	F: T-5,0 A-H
SER-1-50L22	5,0	F: T-8,0 A-H
SER-1-75L22	7,5	F: T-12,5 A-H

AREA DI UTILIZZO

- Controllo della velocità per ventilatori con motori regolabili in tensione (pompe e ventilatori) nei sistemi di ventilazione
- Solo per uso interno

DATI TECNICI

- Tensione di alimentazione: 230 VAC / 50–60 Hz
- Pulsante di emergenza (rosso) per portare il ventilatore alla massima velocità (per l'estrazione del fumo)
- Commutatore rotante a 5 posizioni per controllo manuale più posizione OFF
- Uscita non regolata 230 VAC
- Commutatore rotante a 5 posizioni per controllo manuale più posizione OFF
- Indicazione di stato a LED
- Contenitore: Plastica (R-ABS, UL94-V0, grigio RAL 7035)
- Standard di protezione IP54 (secondo EN 60529)
- Condizioni ambientali di funzionamento:
 - ▶ Temperatura: -20–35 °C
 - ▶ Umidità relativa 5–95 % UR (senza condensa)

STANDARDS

- Direttiva sulla bassa tensione 2014/35/EC
- Direttiva EMC 2014/30/CE: EN 61326
- Direttiva WEEE 2012/19/CE
- Direttiva RoHs 2011/65 / CE



SCHEMA OPERATIVO

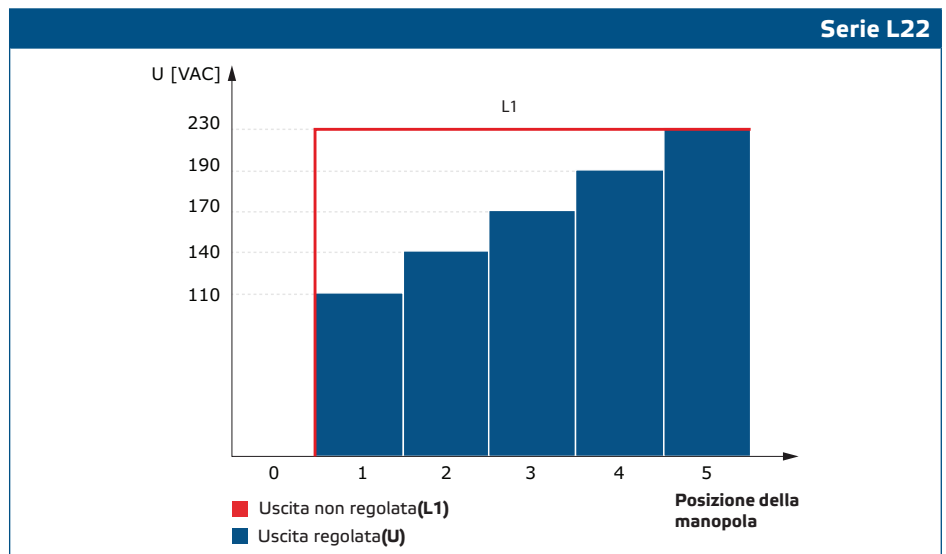

CABLAGGIO E CONNESSIONI

L	Alimentazione, linea (230 VAC / 50–60 Hz)
N	Alimentazione, neutro
L1	Uscita non regolata, neutra
N	Uscita non regolata, linea
N	Uscita regolata al motore, neutro
U	Uscita regolata al motore, linea
RB	Ingresso - contatto normalmente aperto per pulsante remoto esterno per portare il motore alla massima velocità (evacuazione fumi)
RB	
Pe	Terminale di terra



ATTENZIONE

Assicurati di utilizzare cavi con un diametro appropriato.

ISTRUZIONI DI MONTAGGIO PER FASI

Prima di iniziare a montare l'unità, leggere attentamente **“Sicurezza e precauzioni”** e attenersi alla seguente procedura: Scegli una superficie solida e liscia per l'installazione (una parete, un pannello, ecc.).

Segui questi passi:

1. Svitare il coperchio anteriore e aprire il contenitore. Prestare attenzione ai fili che collegano l'interruttore rotativo all'autotrasformatore o alla scheda a circuiti stampati, a seconda della versione del prodotto.
2. Fissare l'unità sulla parete o sul pannello utilizzando le viti e i tasselli forniti. Prestare attenzione alla corretta posizione di montaggio e alle dimensioni di montaggio dell'unità. (Vedi **Fig. 1** *Dimensioni di montaggio* e **Fig. 2** *Posizione di montaggio*.)
3. Prestare attenzione alle seguenti istruzioni per ridurre al minimo la temperatura di esercizio:

- 3.1 Rispettare le distanze tra parete / soffitto e dispositivo e tra due dispositivi come mostrato in **Fig. 2**. Per garantire una sufficiente ventilazione del regolatore, è necessario mantenere lo spazio su ogni lato.
- 3.2 Quando si installa il dispositivo, tenere presente che quanto più alto è installato, tanto più caldo sarà il dispositivo. Ad esempio, in una stanza tecnica l'altezza di installazione corretta può essere di grande importanza.
- 3.3 Se non è possibile rispettare la temperatura ambiente massima, fornire ventilazione / raffreddamento forzato extra.

Il mancato rispetto delle regole sopra elencate possono ridurre la durata utile e solleva il produttore di ogni responsabilità.

Fig. 1 Dimensioni di montaggio

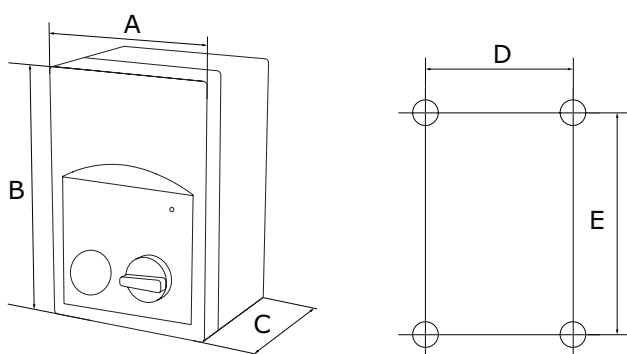

Codice articolo	A [mm]	B [mm]	C [mm]	D [mm]	E [mm]
SER-1-35L22	170	255	140	155	194
SER-1-50L22	170	255	140	155	194
SER-1-75L22	200	305	140	183	236

Fig. 2 Posizione di montaggio

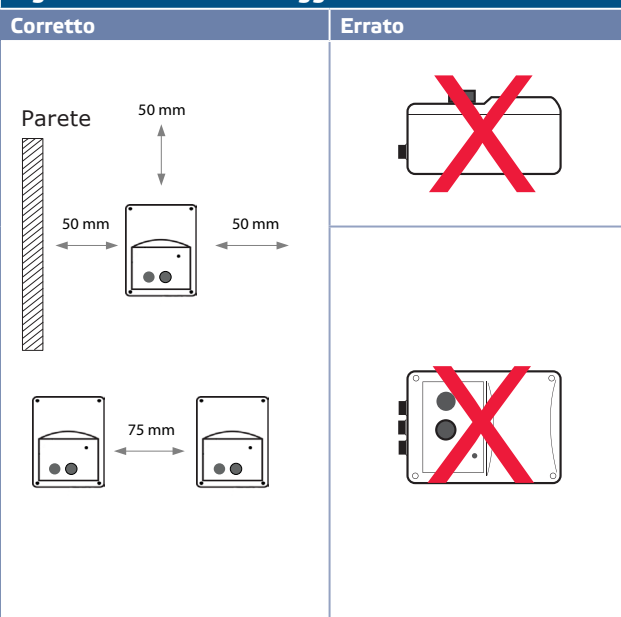

- 4. Inserire i cavi attraverso i pressacavi e fare il cablaggio in base allo schema elettrico (vedi **Fig. 3** quando si aderisce alle informazioni dalla sezione **"Cablaggio e connessioni"** sopra).
 - 4.1 Collegare le linee di alimentazione (morsetti L, N e PE).
 - 4.2 Collegare il / i motore / i (terminali U, N e Pe);
 - 4.3 Se applicabile, collegare l'uscita non regolata (L1 e N). Può essere usato per alimentare un'elettrovalvola a 230 VAC, una lampada, ecc. Quando la manopola non è nella posizione '0' (vedere **Tabella 1** sotto).
 - 4.4 Se applicabile, collegare i contatti RB per il pulsante remoto esterno per portare il motore alla velocità massima (per evacuare i fumi).

ATTENZIONE

Un isolatore/sezionatore di sicurezza deve essere installato sul lato di alimentazione elettrica di tutti gli azionamenti del motore.

Fig. 3 Cablaggio e connessioni

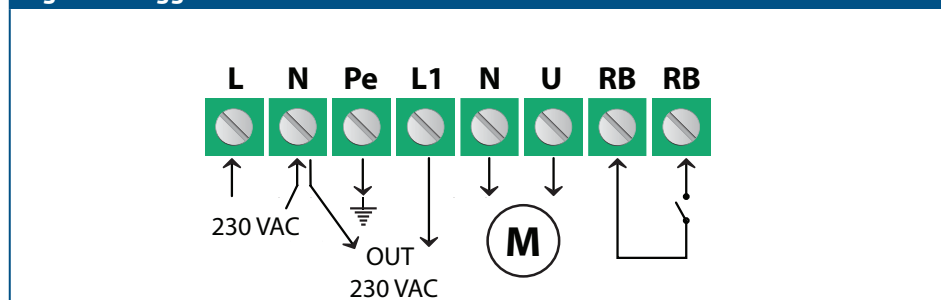







 **ATTENZIONE**

Assicurarsi che i collegamenti siano corretti prima di alimentare l'unità.

5. Chiudere il coperchio e fissarlo con le viti.
6. Ruota la manopola su '0'.
7. Stringere i pressacavi.
8. Accendere l'alimentazione di rete.
9. Assicurarsi che il regolatore ad autotrasformatore funzioni normalmente (considerare un interruttore di isolamento).
10. Ruotare la manopola nella posizione pertinente per regolare la tensione di uscita.

Impostazioni opzionali

La configurazione standard delle tensioni di uscita è come indicato in **Tabella 1** di seguito. Tuttavia, poiché sono disponibili più di 5 tensioni di uscita, è possibile regolare i 5 livelli modificando il cablaggio interno.

Tabella 1 Tensione							
Posizione della manopola	0	1	2	3	4	-	5
Fili						-	
Uscita regolata [VAC]							
Tensioni **	0	80	110	140	170	190*	230
Uscita non regolata [VAC]							
L1	0	230	230	230	230	230*	230

*Disponibile ma non connesso.

** Quando sono disponibili più di 5 tensioni di uscita, è possibile regolare i 5 livelli modificando il cablaggio interno.

 **NOTA**

Per estrarre il fumo, premere il pulsante di emergenza. Il motore accelera immediatamente fino alla massima velocità. Se necessario, è possibile utilizzare un pulsante di emergenza opzionale installato a distanza per attivare l'estrazione del fumo. Il pulsante di emergenza incorporato deve essere ruotato per essere ripristinato.

VERIFICA DELL'INSTALLAZIONE

 **ATTENZIONE**

Utilizzare solo strumenti e attrezzature con impugnatura isolata quando si lavora su dispositivi elettrici.

Dopo aver collegato l'unità alla rete elettrica, il LED verde sul coperchio dovrebbe illuminarsi per indicare che il regolatore è alimentato.

L'operazione sicura dipende dalla corretta installazione. Prima dell'avvio, assicurati quanto segue:

- L'alimentazione di rete è collegata correttamente.
- Che sia presente una protezione contro le scosse elettriche.
- I cavi sono di dimensioni adeguate e protetti dai fusibili.
- C'è un flusso d'aria sufficiente attorno all'unità.

**ATTENZIONE**

Scollegare e verificare che non vi sia presente corrente nell'unità prima di effettuare la manutenzione.

**ATTENZIONE**

L'unità viene alimentata con energia elettrica a tensioni tali da infliggere lesioni personali o minacce alla salute. Adottare le misure di sicurezza pertinenti.

**ATTENZIONE**

Evitare di esporre il regolatore alla luce diretta del sole!

TRASPORTO E STOCCAGGIO

Evitare urti e condizioni estreme; conservare nell'imballo originale.

GARANZIE E RESTRIZIONI

Due anni dalla data di consegna contro i difetti di fabbricazione. Qualsiasi modifica o alterazione del prodotto dopo la data di pubblicazione solleva il produttore da qualsiasi responsabilità. Il produttore non si assume alcuna responsabilità per eventuali errori di stampa o errori in questi dati

MANUTENZIONE

In condizioni normali questo prodotto non richiede manutenzione. Se sporco, pulire con un panno asciutto o umido. Se particolarmente sporco, pulire con un prodotto non aggressivo. In queste circostanze l'unità deve essere scollegata dall'alimentazione. Prestare attenzione che nessun fluido entri nell'unità. Ricollegarlo all'alimentazione solo quando è completamente asciutto.