

STVS1

Regolatore ad autotrasformatore 230 VAC con TK e controllo analogico

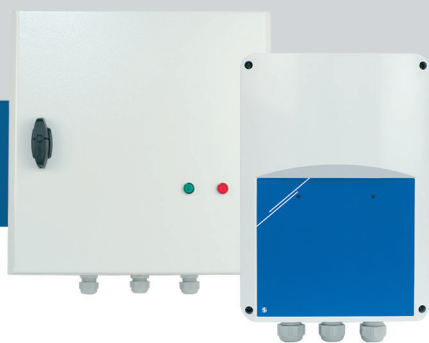

La serie STVS1 di regolatori di velocità del ventilatore ad autotrasformatore regolano la velocità di rotazione dei motori monofase controllabili in cinque fasi variando la tensione di uscita in base a un segnale di ingresso analogico 0–10 VDC. Sono dotati di autotrasformatore(i) e dispongono di monitoraggio TK per la protezione termica del motore. I regolatori fino a 7,5 A sono disponibili in involucro di plastica, mentre i modelli sopra 7,5 A sono disponibili in un involucro di metallo.

Caratteristiche chiave

- Segnale di ingresso analogico (0-10 VDC) isolato galvanicamente
- Ampia gamma di potenza: 1,5 A–13 A
- Monitoraggio TK per protezione termica del motore
- 5 livelli di commutazione in base al segnale di ingresso
- Indicazione di stato a LED
- +12 VDC in uscita (ad esempio come alimentazione per il potenziometro MTP-X10K di Sentera)

Specifiche tecniche

Tensione di alimentazione	230 VAC / 50–60 Hz	
Ingresso del segnale di controllo	0–10 VDC	
Uscita	12 VDC / I _{max} 50 mA	
Uscita non regolata	230 VAC / max. 2 A	
Livelli di commutazione	Su	2; 4; 6; 8; 9,5 VDC
	Giù	Livello superiore - 0,2 VDC
Involucro	plastica (R-ABS, UL94-V0, grigio RAL 7035) o lamiera (RAL 7035, verniciatura a polvere poliestere), a seconda della versione del prodotto	
Standard di protezione	IP54 (secondo EN 60529)	
Condizioni ambientali	Temperatura	-20–35 °C
	Umidità relativa	5–95 % UR (senza condensa)







Campo d'impiego

- Controllo della velocità del ventilatore di motori regolabili in tensione (pompe e ventilatori) nei sistemi di ventilazione
- Solo per uso interno

Codici articolo

Codice articolo	Corrente massima nominale [A]	Fusibile [A]
STVS1-15L22	1,5	(5*20 mm) T-2,5 A-H
STVS1-25L22	2,5	(5*20 mm) T-4,0 A-H
STVS1-35L22	3,5	(5*20 mm) T-5,0 A-H
STVS1-50L22	5,0	(5*20 mm) T-8,0 A-H
STVS1-75L22	7,5	(6*32 mm) T-12,5 A-H
STVS1100L22	10,0	(6*32 mm) T-16,0 A-H
STVS1130L22	13,0	(6*32 mm) T-20,0 A-H

Tensione

Posizioni del potenziometro 0–10 VDC o esterna (MTV o MTP)*	0	-	1	2	3	4	5
	Fili		-				
Uscita regolata [VAC]							
Tensioni ***	0	80**	110	140	170	190	230
Uscita non regolata [VAC]							
L1	0	230	230	230	230	230	230

*Vedere lo schema operativo nella pagina successiva per le tensioni corrispondenti.

**Disponibile ma non connesso.

***Se sono disponibili più di 5 tensioni di uscita, è possibile regolare i 5 passaggi modificando il cablaggio interno.

Cablaggio e connessioni

L	Alimentazione, fase 230 VAC / 50–60 Hz
N	Alimentazione, neutro
Pe	Terminale di terra
Pe	Terminale di terra
L1	Uscita non regolamentata, fase
N1	Uscita non regolata, neutra
N1	Uscita regolata al motore, neutro
U	Uscita regolata al motore, linea
TK	Ingresso - monitoraggio TK per protezione termica del motore
TK	
0V	Terra
+12V*	Uscita 12 VDC / I _{max} 50 mA
+V*	Uscita digitale 12 VDC / I _{max} 50 mA (0 VDC = errore TK; 12 VDC = funzionamento normale)
V/C	Ingresso U: 0–10 VDC

***Nota: La corrente di uscita totale per entrambe le uscite (+12 V e +V) non deve superare 100 mA!**

STVS1

Regolatore ad autotrasformatore 230 VAC con TK e controllo analogico

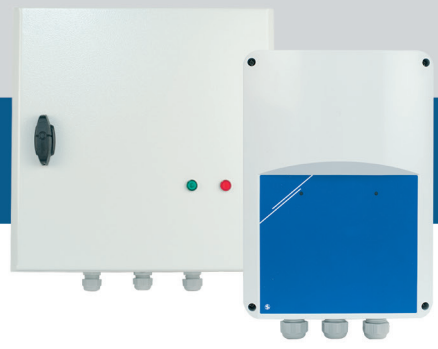

Didascalìa

STVS1-15L22, STVS1-25L22, STVS1-35L22, STVS1-50L22, STVS1-75L22

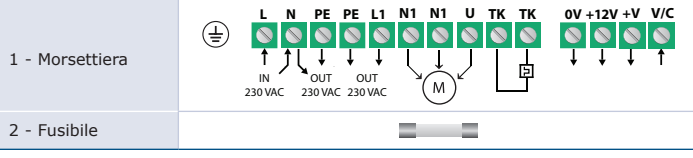
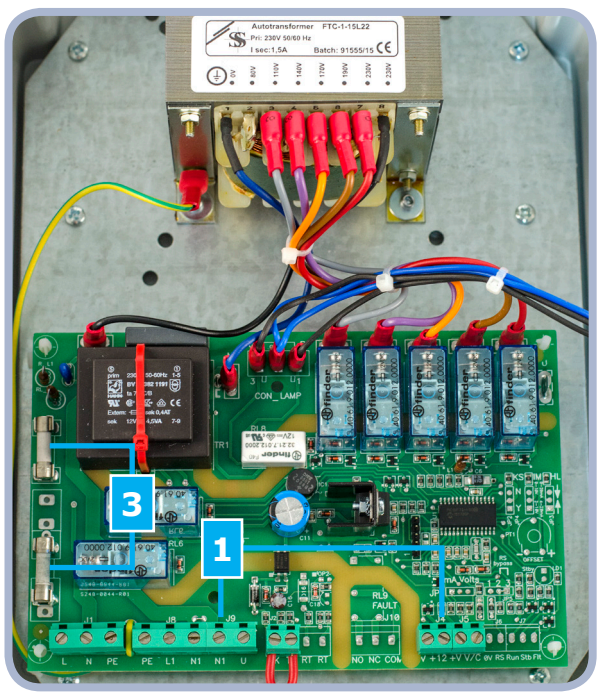

Didascalìa

STVS1100L22 / STVS1130L22

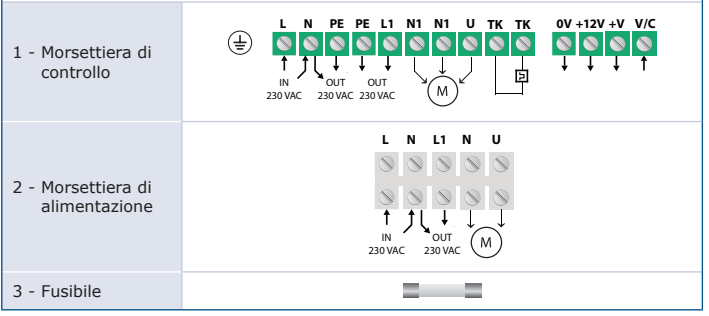
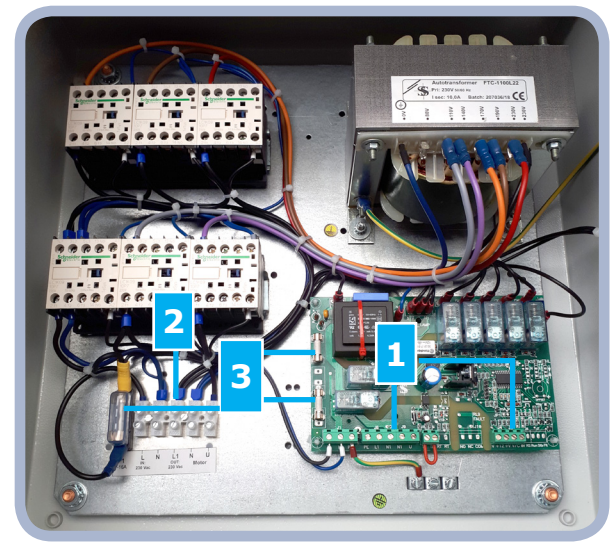

Schema operativo

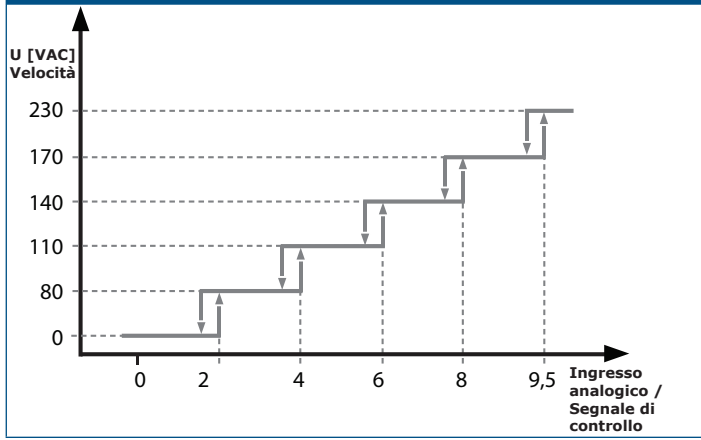

Gli standard

- Direttiva sulla bassa tensione 2014/35/EC
- Direttiva EMC 2014/30/CE: EN 61326
- Direttiva WEEE 2012/19/CE
- Direttiva RoHs 2011/65/CE



STVS1

Regolatore ad autotrasformatore 230 VAC con TK e controllo analogico



Fissaggio e dimensioni

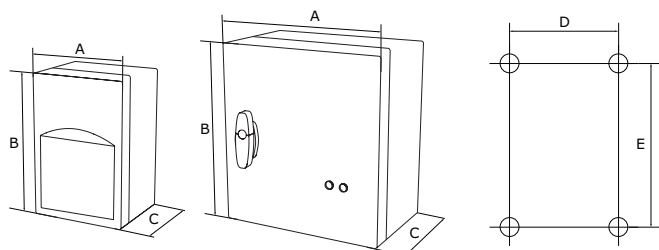

Codice articolo	A [mm]	B [mm]	C [mm]	D [mm]	E [mm]	Involucro
STVS1-15L22	200	305	140	183	236	plastica (R-ABS, UL94-V0, grigio RAL 7035)
STVS1-25L22	200	305	140	183	236	
STVS1-35L22	200	305	140	183	236	
STVS1-50L22	200	305	140	183	236	
STVS1-75L22	200	305	140	183	236	
STVS1100L22	300	325	170	255	255	
STVS1130L22	300	325	170	255	255	

Confezione

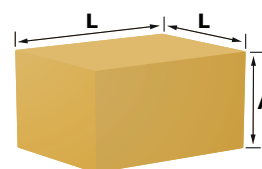

Codice articolo	Confezione	Lunghezza [mm]	Larghezza [mm]	Altezza [mm]	Peso netto [kg]	Peso lordo [kg]
STVS1-15L22	Unità (1 pz.)	262	180	160	3,52	3,80
STVS1-25L22	Unità (1 pz.)	262	180	160	4,02	4,30
STVS1-35L22	Unità (1 pz.)	262	180	160	5,04	5,33
STVS1-50L22	Unità (1 pz.)	262	180	160	5,66	5,93
STVS1-75L22	Unità (1 pz.)	320	210	160	7,72	7,99
STVS1100L22	Unità (1 pz.)	340	310	210	17,32	18,07
STVS1130L22	Unità (1 pz.)	340	310	210	19,67	20,42