

SPRKM-R

Transmetteur de gaz de parking



Les SPRKM-R sont des capteurs de gaz multifonctionnels pour garages de stationnement qui mesurent les niveaux de la température, l'humidité relative, le CO et le GPL (propane C₃H₈). Ils sont alimentés par Modbus et tous les paramètres, ainsi que la sortie, sont accessibles via Modbus RTU.

Caractéristiques principales

- Approprié pour environnements exigeants
- Plages sélectionnables de température, d'humidité relative, de CO et de GPL
- Niveaux d'alerte sélectionnables de température, d'humidité relative, de CO et de GPL
- 'Chargeur de démarrage' pour mettre à jour le micrologiciel par communication Modbus RTU
- Détection jour / nuit via un capteur de lumière ambiante avec niveaux réglables «actif» et «veille»
- LED RVB avec luminosité réglable via le registre Modbus
- Communication Modbus RTU (RS485)
- Capteur de CO et de GPL remplaçable
- Stabilité et précision à long terme

Caractéristiques techniques

Alimentation	24 VCC, Alimentation par Modbus	
Imax	52 mA	
Temps de préchauffage de l'élément du capteur CO / GPL	15 minutes	
Plage d'utilisation typique	Température	-10—50 °C
	Humidité relative	0—95 % Hr (sans condensation)
	CO	0—1.000 ppm
Précision	GPL	0—10.000 ppm
	Température	± 0,4 °C (plage -10—50 °C)
Norme de protection	Humidité relative	± 3% Hr (plage 0—95 %)
	CO	± 5% (plage 0 -1000 ppm)

Codes d'article

	Alimentation	Raccordement
SPRKM-R	24 VCC, PoM	RJ45

Domaine d'utilisation

- Surveillance de la concentration de gaz dans les parkings souterrains et les quais de chargement
- Ventilation basé sur la température, l'humidité relative et les gaz d'échappement des véhicules - CO et GPL
- Ils sont adaptés à une utilisation à l'intérieur et à l'extérieur (espaces en plein air, les parkings à plusieurs étages et souterrains, des bâtiments résidentiels et commerciaux)

24 VCC	Alimentation 24 VCC
GND	Masse
A	Communication Modbus RTU (RS485), signal A
/B	Communication Modbus RTU (RS485), signal /B



Mise au point

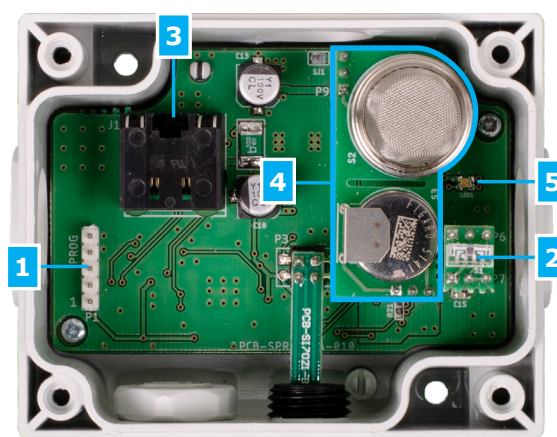

1 - Cavaliers de programmation, P1	 1 2 3 4 5	Branchez un cavalier sur les goupilles 1 et 2 durant 5 secondes pour réinitialisation des registres Modbus de communication
2 - Capteur de lumière ambiante	 1 2 3 4 5	Branchez un cavalier sur les goupilles 3 et 4 et redémarrez l'alimentation pour entrer en mode "Chargeur de démarrage"
3 - Prise RJ45		Branchez le câble de la communication et d'alimentation dans la prise RJ45
4 - Élément capteur CO / GPL		Remplaçable en cas de fonctionnement défectueux
5 - Indicateur LED RVB		Indique l'état de l'appareil et les alertes

SPRKM-R

Transmetteur de gaz de parking



Diagrammes de fonctionnement

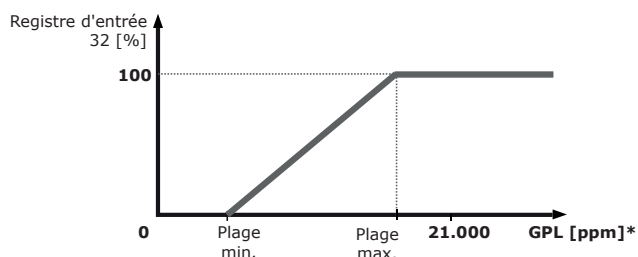
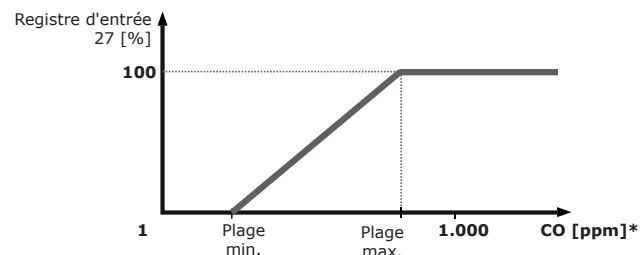
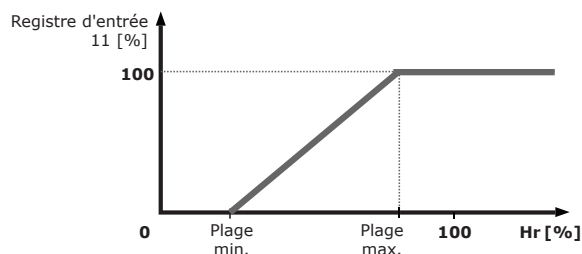
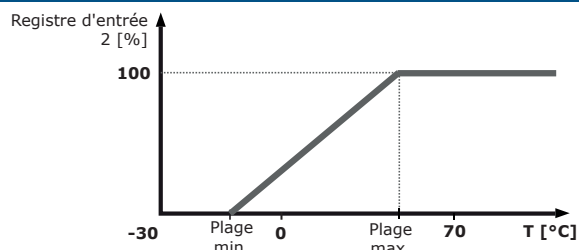

* Les mesures CO et GPL renverront 0% pendant le temps de préchauffage.

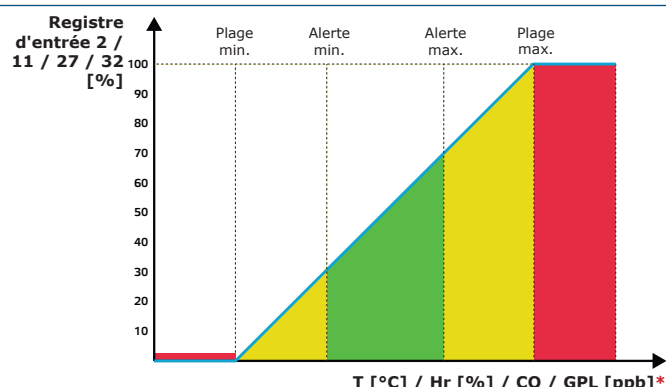

* Indications LED - T, Hr, CO ou GPL (par défaut)

Fixation et dimensions

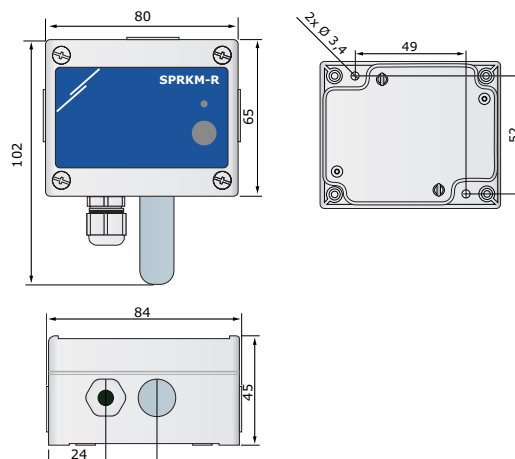

Normes

- Directive basse tension 2014/35/EC:
 - EN 61326-1 :2013 Matériel électrique de mesure, de commande et de laboratoire — Exigences relatives à la CEM — Partie 1: Exigences générales
 - EN 60529:1991 Les degrés de protection fournie par les enceintes (Code IP) amendement AC: 1993 à EN 60529
- Directive EMC 2014/30/EC:
 - EN 61000-6-1:2007 Compatibilité électromagnétique (CEM) - Partie 6-1: Normes génériques d'immunité pour les environnements résidentiels, commerciaux et de l'industrie légère
 - EN 61000-6-3:2007 Compatibilité électromagnétique (CEM) - Partie 6-3: Norme génériques d'immunité pour les environnements résidentiels, commerciaux et de l'industrie légère Amendement A1:2011 et AC: 2012 à EN 61000-6-3:2007
 - EN 61326-1:2013 Matériel électrique de mesure, de commande et de laboratoire - Exigences relatives à la CEM - Partie 1: Exigences générales
 - EN 61326-2-3 :2013 Matériel électrique de mesure, de commande et de laboratoire — Exigences relatives à la CEM — Partie 2-3: Exigences particulières - Configurations d'essai, conditions de fonctionnement et critères d'aptitude à la fonction des transducteurs avec un système de conditionnement du signal intégré ou à distance
- Directive WEEE 2012/19/EC
- Directive RoHS 2011/65/EC

Emballage

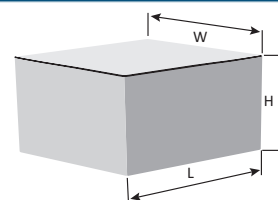

Codes d'article	Emballage	Longueur [mm]	Largeur [mm]	Hauteur [mm]	Poids net	Poids brut
SPRKM-R	Unité (1 pc.)	120	95	55	0,125 kg	0,160 kg
	Carton (80 pcs.)	590	380	280	10,00 kg	13,26 kg

Numéros d'articles commerciaux mondiaux (GTIN)

Emballage	SPRKM-R
Unité	05401003018088
Boîte	05401003503812