

# RSMFM-2R

MULTIFUNKTIONALER  
CO<sub>2</sub>  
RAUMTRANSMITTER

Montage- und Bedienungsanleitung



# Inhaltsverzeichnis

<b>SICHERHEITSHINWEISE UND VORSICHTSMASSNAHMEN</b>	<b>3</b>
<b>PRODUKTBESCHREIBUNG</b>	<b>4</b>
<b>ARTIKELCODE</b>	<b>4</b>
<b>VERWENDUNGSBEREICH</b>	<b>4</b>
<b>TECHNISCHE DATEN</b>	<b>4</b>
<b>NORMEN</b>	<b>4</b>
<b>FUNKTIONSDIAGRAMME</b>	<b>5</b>
<b>VERKABELUNG UND ANSCHLÜSSE</b>	<b>5</b>
<b>MONTAGE UND BETRIEBSANLEITUNG IN SCHRITTEN</b>	<b>6</b>
<b>GEBRAUCHSANWEISUNG</b>	<b>8</b>
<b>Überprüfung der Installationsanweisungen</b>	<b>9</b>
<b>TRANSPORT UND LAGERUNG</b>	<b>9</b>
<b>GEWÄHRLEISTUNG UND EINSCHRÄNKUNGEN</b>	<b>9</b>
<b>WARTUNG</b>	<b>9</b>

## SICHERHEITSHINWEISE UND VORSICHTSMASSNAHMEN



Lesen Sie alle Informationen, das Datenblatt, die Modbus-Register maps, die Montage- und Bedienungsanleitung und lesen Sie den Schaltplan, bevor Sie mit dem Produkt arbeiten. Um die Sicherheit von Personen und Geräten zu gewährleisten und eine optimale Produktleistung zu erreichen, stellen Sie sicher, dass Sie den Inhalt vollständig verstehen, bevor Sie dieses Produkt installieren, verwenden oder warten.



Aus Sicherheits- und Genehmigungsgründen (CE) sind nicht genehmigte Umbauten und / oder Modifikationen des Produkts unzulässig.



Das Produkt darf keinen aussergewöhnlichen Bedingungen ausgesetzt sein, sowie: extremen Temperaturen, direkter Sonneneinstrahlung oder Vibrationen. Langfristige Einwirkung von chemischen Dämpfen in hoher Konzentration kann die Produktleistung beeinträchtigen. Stellen Sie sicher, dass die Arbeitsumgebung so trocken wie möglich ist. Vermeiden Sie Kondenswasserbildung.



Alle Installationen müssen den örtlichen Sicherheits- und Gesundheitsvorschriften sowie den örtlichen elektrischen Normen und anerkannten Regeln entsprechen. Dieses Produkt darf nur von einem Ingenieur oder Techniker, der über Sachkenntnis des Produkts und Sicherheitsvorkehrungen verfügt installiert werden.



Vermeiden Sie Kontakt mit unter Spannung stehenden elektrischen Teilen, behandeln Sie immer das Gerät als ob es aktiv ist. Trennen Sie immer das Gerät von der Stromversorgung vor Anschluss, Wartung oder Reparatur des Produkts.



Überprüfen Sie immer, dass Sie geeignete Stromversorgung für das Produkt verwenden und Kabel mit entsprechender Größe und Eigenschaften verwenden. Stellen Sie sicher, dass alle Schrauben und Muttern fest angezogen sind, Sicherungen (falls vorhanden) gut angebracht sind.



Recycling von Geräten und Verpackungen sollte berücksichtigt werden und in Übereinstimmung mit den örtlichen und nationalen Gesetzgebung / Vorschriften entsorgt werden.



Falls es Fragen gibt, kontaktieren Sie bitte Ihren technischen Support oder einen Fachmann.

## PRODUKTBESCHREIBUNG

Die Produktreihe RSMFM-2R sind multifunktionale Raumtransmitter die Temperatur, relative Luftfeuchtigkeit, die CO<sub>2</sub>-Konzentration und das Umgebungslicht messen. Sie werden über Modbus versorgt. Alle Parameter sind erreichbar über Modbus RTU.

## ARTIKELCODE

Artikelcode	Versorgung	Anschluss	Imax
RSMFM-2R	24 VDC (PoM)	RJ45	50 mA

## VERWENDUNGSBEREICH

- Überwachung von Temperatur, relativer Luftfeuchte und die CO<sub>2</sub> Konzentration in HLK Anwendungen
- Geeignet für Wohngebäude und Gewerbegebäude
- Nur für den Innenbereich

## TECHNISCHE DATEN

- Versorgungsspannung: 24 VDC (Power over Modbus)
- Wählbarer Bereich für Temperatur: 0–50 °C
- Wählbarer Bereich für relative Luftfeuchtigkeit: 0–100 %
- Wählbarer CO<sub>2</sub> Bereich: 0–2.000 ppm
- Umgebungslichtsensor mit einstellbarem 'aktiv' und 'Standby' Betrieb
- Austauschbares CO<sub>2</sub> Sensorelement
- CO<sub>2</sub> Sensor Stabilisierungszeit: 35 Sekunden
- 3 LEDs mit einstellbarer Lichtintensität zur Statusanzeige
- Genauigkeit: ±0,4 °C (0–50 °C); ±3 % rH (0–100% rH); ±30 ppm CO<sub>2</sub> (400–2.000 ppm CO<sub>2</sub>), , abhängig vom gewählten Parameter
- Gehäuse:
  - ▶ Rückseite: Kunststoff ABS, schwarz (RAL9004)
  - ▶ Frontplatte: ASA, Elfenbein (RAL9010)
- Schutzart: IP30 (nach EN 60529)
- Typischer Einsatzbereich:
  - ▶ Temperatur: 0–50 °C
  - ▶ Relative Luftfeuchtigkeit 0–95 % rH (nicht kondensierend)
  - ▶ CO<sub>2</sub>: 400–2.000 ppm
- Lagertemperatur: -10–60 °C

## NORMEN

- EMV Richtlinie 2014/30/EU: 
  - ▶ EN 60730-1:2011 Automatische elektrische Regel- und Steuergeräte für den Hausgebrauch und ähnliche Anwendung - Teil 1: Allgemeine Anforderungen
  - ▶ EN 61000-6-1:2007 Elektromagnetische Verträglichkeit (EMV) - Teil 6-1: Fachgrundnormen - Störfestigkeit für Wohnbereich, Geschäfts- und Gewerbebereiche sowie Kleinbetriebe;
  - ▶ EN 61000-6-3:2007 Elektromagnetische Verträglichkeit (EMV) - Teil 6-3: Fachgrundnormen - Emissionsstandard für Wohnbereich, Geschäfts- und Gewerbebereiche sowie Kleinbetriebe Abänderungen A1:2011 und AC:2012 zu EN 61000-6-3;

- ▶ EN 61326-1:2013 Elektrische Mess-, Steuer-, Regel- und Laborgeräte - EMV Anforderungen - Teil 1: Allgemeine Anforderungen
- ▶ EN 61326-1:2013 Elektrische Mess-, Steuer-, Regel- und Laborgeräte - EMV Anforderungen - Teil 2-3: Besondere Anforderungen - Prüfanordnung, Betriebsbedingungen und Leistungsmerkmale für Messgrößenumformer mit integrierter oder abgesetzter Signalaufbereitung
- Niederspannungsrichtlinie 2014/35/EU
  - ▶ EN 60529:1991 Schutzarten durch Gehäuse (IP Code) Abänderung AC:1993 zu EN 60529;
  - ▶ EN 60730-1:2011 Automatische elektrische Regel- und Steuergeräte für den Hausgebrauch und ähnliche Anwendung - Teil 1: Allgemeine Anforderungen
- WEEE Richtlinie 2012/19/EU
- RoHS Richtlinie 2011/65/EU

## FUNKTIONSDIAGRAMME

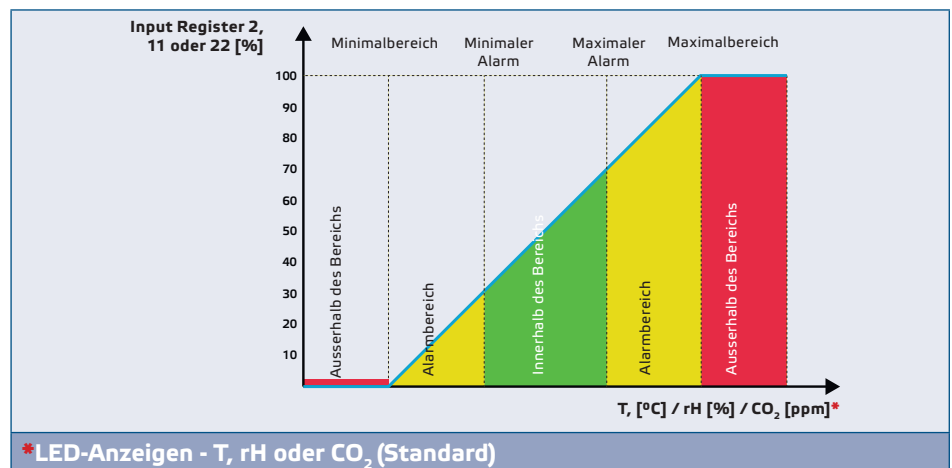

## VERKABELUNG UND ANSCHLÜSSE

RJ45 Buchse (Power over Modbus)		
Kontakt 1	24 VDC	Versorgungsspannung
Kontakt 2		
Kontakt 3	A	Modbus RTU (RS485) Kommunikation, Signal A
Kontakt 4		
Kontakt 5	/B	Modbus RTU (RS485) Kommunikation, Signal /B
Kontakt 6		
Kontakt 7	GND	Masse, Versorgungsspannung
Kontakt 8		

## MONTAGE UND BETRIEBSANLEITUNG IN SCHRITTEN

### ⚠️ ACHTUNG

Lesen Sie vor der Montage des Geräts sorgfältig die **“Sicherheits- und Vorsichtsmaßnahmen”**. Wählen Sie eine glatte Oberfläche für die Installation (Wand, Platte usw.).

*Installieren Sie den Sensor in einem gut belüfteten Bereich, wo er für den ordnungsgemäßen Betrieb ausreichend belüftet wird, und schützen Sie ihn vor direkter Sonneneinstrahlung. Stellen Sie sicher, dass es für die Wartung leicht zugänglich ist.*

#### Gehen Sie wie folgt vor:

1. Entfernen Sie mit einem flachen Schraubendreher die weiße Frontabdeckung, indem Sie die Schnappverschlüsse auf beiden Seiten lösen (siehe **Fig. 1 Schnappverschlüsse lösen**).
2. Schieben Sie die Kabel durch die Öffnung auf der Rückseite (Siehe **Fig. 2 Einbaumasse**).
3. Montieren Sie den Raumsensor auf einer Mindesthöhe von 1,5 m vom Boden. Verwenden Sie geeignetes Befestigungsmaterial (nicht im Lieferumfang enthalten). Beachten Sie die richtige Einbaulage und Einbaumaße. Siehe **Fig. 2** und **Fig. 3**.

**Fig. 1 Lösen der Schnappverbindungen**

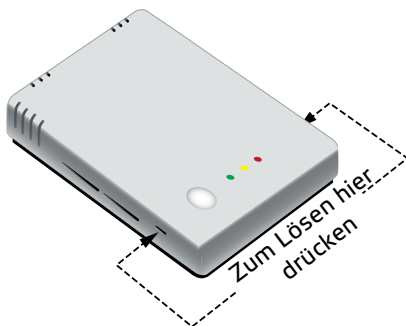

**Fig. 2 Einbaumaße**

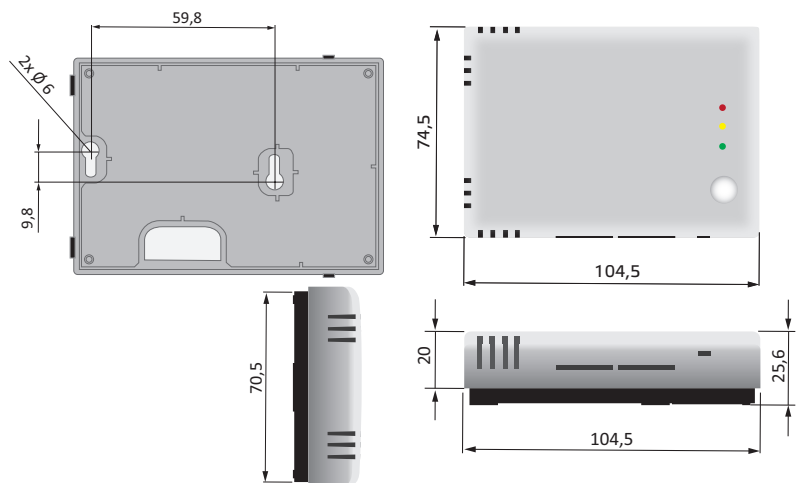
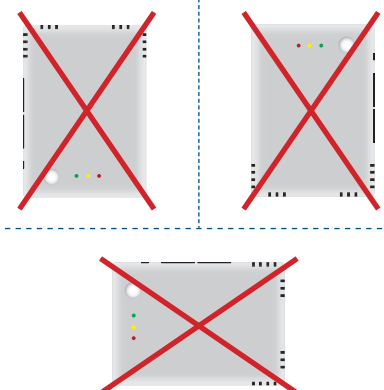

**Fig. 3 Einbaulage**

**Korrekt**



**Falsch**



4. Führen Sie die Verdrahtung nach Schaltplan (siehe **Fig. 4**).



**Fig. 4 Anschlussbild**

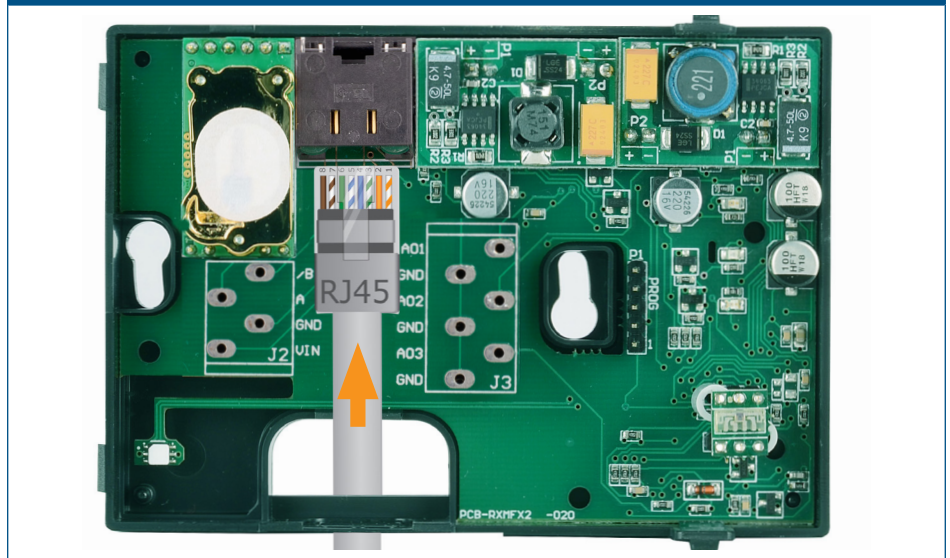

5. Stellen Sie die Frontabdeckung zurück und schnappen Sie sie ein.
6. Schalten Sie die Stromversorgung ein.
7. Sie können die Werkseinstellungen anpassen über die kostenlos herunterladbare 3SModbus Software oder Sensistant (falls notwendig). Die werkseitigen Standardeinstellungen finden Sie im *Modbus Register Map* vom Produkt.

**HINWEIS**

*Die vollständigen Modbus Registerdaten finden Sie im Modbus Register Map des Produkts. Dies ist ein separates Dokument, das mit dem Artikelcode auf der Website verlinkt ist, die die Liste der Register enthält. Produkte mit früheren Firmware Versionen sind möglicherweise nicht mit dieser Liste kompatibel.*

**Optionale Einstellungen**

Um eine korrekte Kommunikation zu gewährleisten soll der NBT in nur zwei Geräten auf dem Modbus RTU Netzwerk aktiviert werden. Falls notwendig aktivieren Sie den NBT Widerstand über 3SModbus oder Sensistant (*Holding Register 9*).

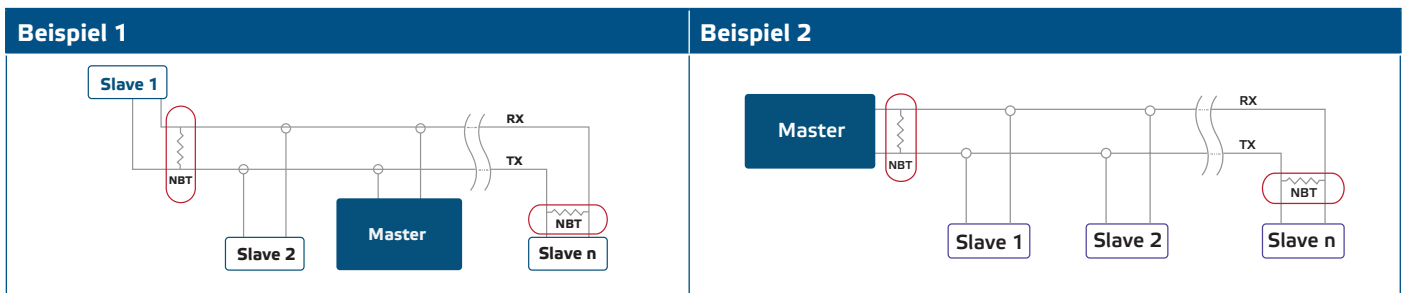

**HINWEIS**

*Auf einem Modbus RTU Netzwerk sollen zwei Bus Terminators (NBTs) aktiviert werden.*

**HINWEIS**

*Der Sensor ist nicht konzipiert, hergestellt oder bestimmt für die Steuerung oder Überwachung von Geräten in Umgebungen die eine lebensrettende Funktion erfordern, in denen der Ausfall des Sensors direkt zu Tod, Körperverletzung oder schweren Körper- oder Umweltschäden führen könnte.*

## GEBRAUCHSANWEISUNG

### Kalibrierungsverfahren:

Eine Sensorkalibrierung ist nicht erforderlich. Alle Sensorelemente werden in unserem Werk kalibriert und geprüft.

Im unwahrscheinlichen Fall eines Ausfalls des CO<sub>2</sub> Sensorelements kann dieses Bauteil ausgetauscht werden.

### Firmware-Upload

Neue Funktionalitäten und Fehlerbehebungen werden über ein Firmware-Update zur Verfügung gestellt. Falls auf Ihrem Gerät nicht die neueste Firmware installiert ist, kann es aktualisiert werden. SenteraWeb ist die einfachste Möglichkeit, die Firmware des Geräts zu aktualisieren. Falls Sie kein Internet-Gateway zur Verfügung haben, kann die Firmware über die 3SM-Boot-Anwendung (Teil der Sentera 3SMcenter Software-Suite) aktualisiert werden.



### HINWEIS

*Achten Sie darauf, dass die Spannungsversorgung während des "Bootload"-Vorgangs nicht unterbrochen wird, da Sie sonst Gefahr laufen, ungespeicherte Daten zu verlieren.*

### LED Anzeigen

1. Wenn die grüne LED leuchtet, liegt der Messwert (Temperatur, relative Feuchte oder CO<sub>2</sub>) zwischen dem minimalen und maximalen Alarmbereich (**Fig. 5**).
2. Wenn die gelbe LED leuchtet, befindet sich der Messwert (Temperatur, relative Feuchte oder CO<sub>2</sub>) im Alarmbereich (**Fig. 5**).
3. Wenn die rote LED aufleuchtet, befindet sich der Messwert (Temperatur, relative Feuchte oder CO<sub>2</sub>) unter dem minimalen Messbereich oder über dem maximalen Wert. Eine blinkende rote LED zeigt den Verlust der Kommunikation mit einem Sensor an (**Fig. 5**).



### HINWEIS

*Wenn sich der Sensor im Bootloader Modus befindet, blinken die grüne und die gelbe LED abwechselnd. Während des Firmware Downloads blinkt zusätzlich die rote LED.*

**Fig. 5 LED Anzeige**

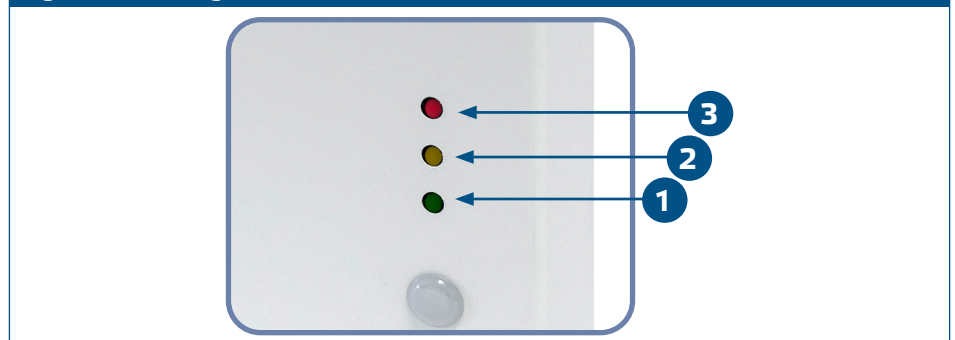

### HINWEIS

*Standardmäßig bezieht sich die LED-Anzeige auf CO<sub>2</sub> Messungen. Diese kann über das Modbus Holding Register 79 auf Temperatur oder relative Feuchte umgestellt werden (siehe **Tabelle Holding Register**).*



### HINWEIS

*Die Intensität der LEDs kann zwischen 0 und 100 % mit einem Schritt von 10 % entsprechend dem im Holding Register 80 eingestellten Wert eingestellt werden. Das Schreiben von "0" im Holdingregister 80 schaltet alle LEDs aus.*

### Umgebungslichtsensor

Die gemessene Lichtstärke in Luxes ist verfügbar in Input Register 41. Zusätzlich kann eine Aktiv und Standby Stufe in Holding Register 35 und 36 definiert werden. Input Register 42 gibt an, dass der gemessene Wert unter der Standby Stufe liegt, über der Aktiv Stufe oder zwischen beiden Stufen:



- Umgebungshelligkeit < Standby Stufe Das Input Register 42 gibt " Standby " an.
- Umgebungshelligkeit > Aktiv Stufe: Das Input Register 42 gibt " Active " (aktiv) an.
- Standby Stufe < Umgebungshelligkeit < Aktiv Stufe: Das Input Register 42 zeigt "Low intensity" (Niedrige Intensität) an.

## ÜBERPRÜFUNG DER INSTALLATIONSANWEISUNGEN

---

Nach dem Einschalten der Spannungsversorgung leuchtet eine der LEDs auf gemäss dem Status der Messgrösse. Ist dies nicht der Fall, überprüfen Sie die Anschlüsse noch einmal.

## TRANSPORT UND LAGERUNG

---

Vermeiden Sie Erschütterungen und extreme Bedingungen. Lagern Sie in Originalverpackung.

## GEWÄHRLEISTUNG UND EINSCHRÄNKUNGEN

---

Zwei Jahre ab Lieferdatum gegen Defekte in der Fertigung. Änderungen oder Umbauten am Produkt nach dem Veröffentlichungsdatum entlasten den Hersteller zu allen Verantwortlichkeiten. Der Hersteller haftet nicht für Druckfehler oder Irrtümer in obengenannten Daten.

## WARTUNG

---

Unter normalen Bedingungen ist dieses Produkt wartungsfrei. Falls verschmutzt, reinigen Sie es mit einem trockenen oder leicht feuchten Tuch. Bei starker Verschmutzung, reinigen Sie mit einem nicht aggressiven Produkt. Unter diesen Umständen sollte das Gerät vom Netz getrennt werden. Achten Sie darauf, dass keine Flüssigkeiten in das Gerät gelangen. Nur am Netz wieder Anschließen wenn das Gerät völlig trocken ist.