

RCVCM-R | INTELLIGENTER RAUMLUFTQUALITÄTSSENSOR

Montage- und Bedienungsanleitung



Inhaltsverzeichnis

SICHERHEITSHINWEISE UND VORSICHTSMASSNAHMEN	3
PRODUKTBESCHREIBUNG	4
ARTIKELCODES	4
VERWENDUNGSBEREICH	4
TECHNISCHE DATEN	4
NORMEN	4
FUNKTIONSDIAGRAMME	5
VERKABELUNG UND ANSCHLÜSSE	6
MONTAGE UND BETRIEBSANLEITUNG IN SCHRITTEN	6
GEBRAUCHSANWEISUNG	8
ÜBERPRÜFUNG DER INSTALLATIONSANWEISUNGEN	9
TRANSPORT UND LAGERUNG	9
GEWÄHRLEISTUNG UND EINSCHRÄNKUNGEN	9
WARTUNG	10

SICHERHEITSHINWEISE UND VORSICHTSMASSNAHMEN



Lesen Sie alle Informationen, das Datenblatt, die Modbus-Register maps, die Montage- und Bedienungsanleitung und lesen Sie den Schaltplan, bevor Sie mit dem Produkt arbeiten. Um die Sicherheit von Personen und Geräten zu gewährleisten und eine optimale Produktleistung zu erreichen, stellen Sie sicher, dass Sie den Inhalt vollständig verstehen, bevor Sie dieses Produkt installieren, verwenden oder warten.



Aus Sicherheits- und Genehmigungsgründen (CE) sind nicht genehmigte Umbauten und / oder Modifikationen des Produkts unzulässig.



Das Produkt darf keinen aussergewöhnlichen Bedingungen ausgesetzt sein, sowie: extremen Temperaturen, direkter Sonneneinstrahlung oder Vibrationen. Langfristige Einwirkung von chemischen Dämpfen in hoher Konzentration kann die Produktleistung beeinträchtigen. Stellen Sie sicher, dass die Arbeitsumgebung so trocken wie möglich ist. Vermeiden Sie Kondenswasserbildung.



Alle Installationen müssen den örtlichen Sicherheits- und Gesundheitsvorschriften sowie den örtlichen elektrischen Normen und anerkannten Regeln entsprechen. Dieses Produkt darf nur von einem Ingenieur oder Techniker, der über Sachkenntnis des Produkts und Sicherheitsvorkehrungen verfügt installiert werden.



Vermeiden Sie Kontakt mit unter Spannung stehenden elektrischen Teilen, behandeln Sie immer das Gerät als ob es aktiv ist. Trennen Sie immer das Gerät von der Stromversorgung vor Anschluss, Wartung oder Reparatur des Produkts.



Überprüfen Sie immer, dass Sie geeignete Stromversorgung für das Produkt verwenden und Kabel mit entsprechender Größe und Eigenschaften verwenden. Stellen Sie sicher, dass alle Schrauben und Muttern fest angezogen sind, Sicherungen (falls vorhanden) gut angebracht sind.



Recycling von Geräten und Verpackungen sollte berücksichtigt werden und in Übereinstimmung mit den örtlichen und nationalen Gesetzgebung / Vorschriften entsorgt werden.



Falls es Fragen gibt, kontaktieren Sie bitte Ihren technischen Support oder einen Fachmann.

PRODUKTBESCHREIBUNG

Die RCVCM-R sind intelligente Raumsensoren mit einstellbaren Bereichen für Temperatur, relative Feuchte und TVOC. Der verwendete Algorithmus erzeugt auf Basis der gemessenen T-, rH- und TVOC-Werte einen Ausgangswert, der zur direkten Steuerung eines EC-Ventilators, eines Drehzahlreglers für AC-Ventilatoren oder einer aktorbetriebenen Klappe verwendet werden kann. Sie werden über Modbus versorgt. Alle Parameter sind erreichbar über Modbus RTU.

ARTIKELCODES

Artikelcodes	Versorgung	Anschluss	Imax
RCVCM-R	24 VDC, PoM	RJ45	30 mA

VERWENDUNGSBEREICH

- Bedarfsgesteuerte Lüftung basierend auf Temperatur, relativer Feuchte und TVOC
- Geeignet für Wohngebäude und Gewerbegebäude
- Nur für den Innenbereich

TECHNISCHE DATEN

- Modbus RTU (RS485) Kommunikation
- Wählbarer Bereich für Temperatur: 0–50 °C
- Wählbarer Bereich für relative Luftfeuchtigkeit: 0–100 %
- Wählbarer Bereich für TVOC: 0–60.000 ppb
- Auswechselbares TVOC Sensorelement
- Aufwärmzeit: 15 Minuten
- Umgebungslichtsensor mit einstellbarem 'aktiv' und 'Standby' Betrieb
- 3 LEDs mit einstellbarer Lichtintensität zur Statusanzeige
- Genauigkeit: $\pm 0,4$ °C (0–50 °C); ± 3 % rF (0–100 % rF); ± 15 % des gemessenen TVOC (0–60.000 ppb), abhängig vom gewählten Parameter
- Gehäuse:
 - ▶ Rückseite: Kunststoff ABS, schwarz (RAL9004)
 - ▶ Frontplatte: ASA, Elfenbein (RAL9010)
- Schutzart: IP30 (nach EN 60529)
- Betriebszulässige Umgebungsbedingungen:
 - ▶ Temperatur: 0–50 °C
 - ▶ Relative Luftfeuchtigkeit 0–95 % rH (nicht kondensierend)
- Lagertemperatur: -10–60 °C

NORMEN

- EMV-Richtlinie 2014/30/EU: CE
 - ▶ EN 60730-1:2011 Automatische elektrische Regel- und Steuergeräte für den Hausgebrauch und ähnliche Anwendung - Teil 1: Allgemeine Anforderungen
 - ▶ EN 61000-6-1:2007 Elektromagnetische Verträglichkeit (EMV) - Teil 6-1: Fachgrundnormen - Störfestigkeit für Wohnbereich, Geschäfts- und Gewerbebereiche sowie Kleinbetriebe;
 - ▶ EN 61000-6-3:2007 Elektromagnetische Verträglichkeit (EMV) - Teil 6-3: Fachgrundnormen - Emissionsstandard für Wohnbereich, Geschäfts- und Gewerbebereiche sowie Kleinbetriebe Abänderungen A1:2011 und AC:2012 zu EN 61000-6-3;
 - ▶ EN 61326-1:2013 Elektrische Mess-, Steuer-, Regel- und Laborgeräte - EMV Anforderungen - Teil 1: Allgemeine Anforderungen
 - ▶ EN 61326-2-3:2013 Elektrische Mess-, Steuer-, Regel- und Laborgeräte -

EMV Anforderungen - Teil 2-3: Besondere Anforderungen - Prüfanordnung, Betriebsbedingungen und Leistungsmerkmale für Messgrößenumformer mit integrierter oder abgesetzter Signalaufbereitung

- Niederspannungsrichtlinie 2014/35/EU
 - ▶ EN 60529:1991 Schutzarten durch Gehäuse (IP Code) Abänderung AC:1993 zu EN 60529;
 - ▶ EN 60730-1:2011 Automatische elektrische Regel- und Steuergeräte für den Hausgebrauch und ähnliche Anwendung - Teil 1: Allgemeine Anforderungen
- WEEE Richtlinie 2012/19/EC
- RoHS Richtlinie 2011/65/EU

FUNKTIONSDIAGRAMME

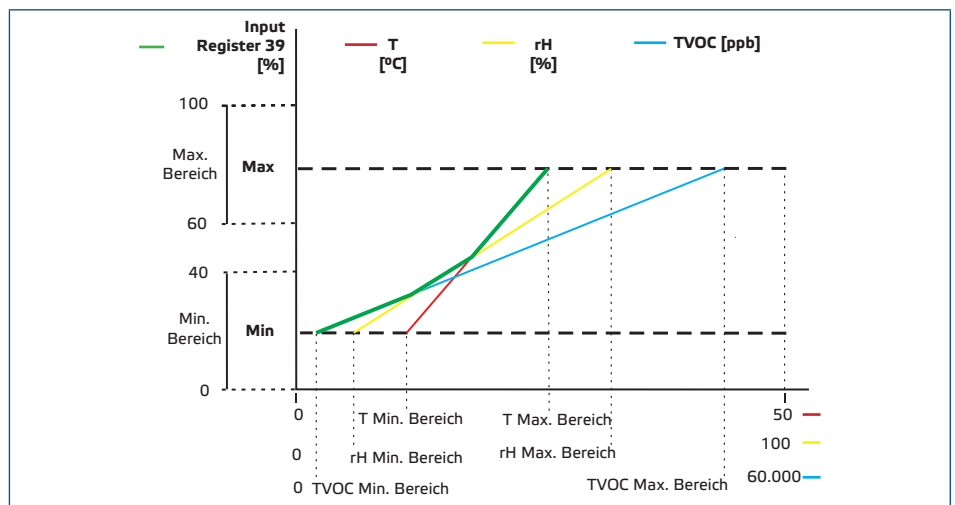

HINWEIS

Der Ausgang ändert sich automatisch abhängig vom höchsten der Werte T, rH oder TVOC, d. h. der höchste der drei Ausgangswerte steuert den Ausgang. Siehe die grüne Linie im Betriebsdiagramm oben. Ein oder mehrere Sensoren können deaktiviert werden. So ist es z. B. möglich, den Ausgang nur basierend auf dem gemessenen TVOC Wert zu steuern.

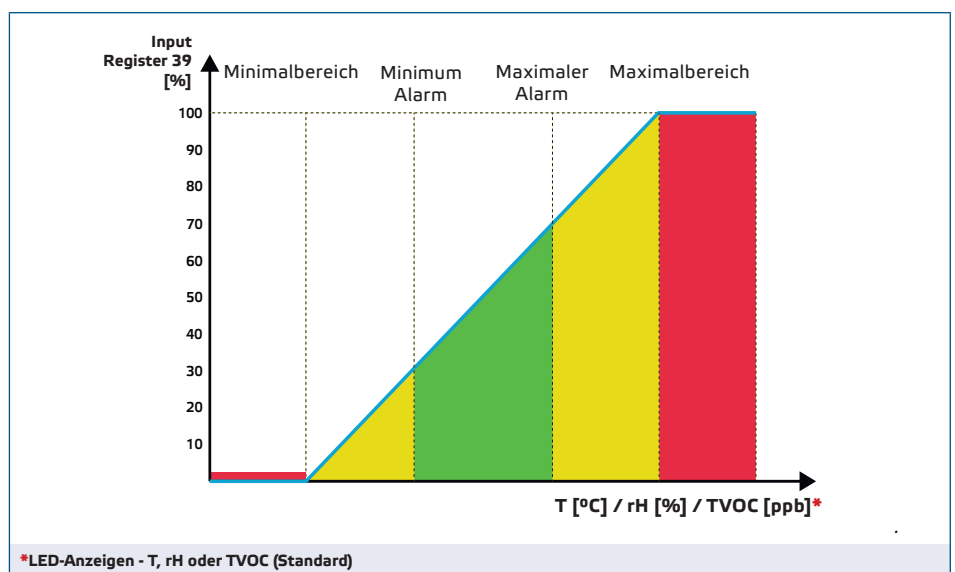

VERKABELUNG UND ANSCHLÜSSE

RJ45 Buchse (Power over Modbus)		
Kontakt 1	24 VDC	Versorgungsspannung
Kontakt 2		
Kontakt 3	A	Modbus RTU (RS485) Kommunikation, Signal A
Kontakt 4		
Kontakt 5	/B	Modbus RTU (RS485) Kommunikation, Signal /B
Kontakt 6		
Kontakt 7	GND	Masse, Versorgungsspannung
Kontakt 8		



MONTAGE UND BETRIEBSANLEITUNG IN SCHRITTEN

Lesen Sie vor der Montage des Geräts sorgfältig die **“Sicherheits- und Vorsichtsmaßnahmen”**. Wählen Sie eine glatte Oberfläche für die Installation (Wand, Platte usw.).



Installieren Sie den Sensor in einem gut belüfteten Bereich, wo er für den ordnungsgemäßen Betrieb ausreichend belüftet wird, und schützen Sie ihn vor direkter Sonneneinstrahlung. Stellen Sie sicher, dass es für die Wartung leicht zugänglich ist.

Gehen Sie wie folgt vor:

1. Entfernen Sie mit einem flachen Schraubendreher die weiße Frontabdeckung, indem Sie die Schnappverschlüsse auf beiden Seiten lösen (siehe **Fig. 1 Schnappverschlüsse lösen**).
2. Schieben Sie die Kabel durch die Öffnung auf der Rückseite (siehe **Fig. 2 Einbaumasse**).
3. Montieren Sie den Raumsensor auf einer Mindesthöhe von 1,5 m vom Boden. Verwenden Sie geeignetes Befestigungsmaterial (nicht im Lieferumfang enthalten). Achten Sie auf die richtige Einbaulage und Einbaumasse (siehe **Fig. 2** und **Fig. 3**).

Fig. 1 Lösen der Schnappverbindungen

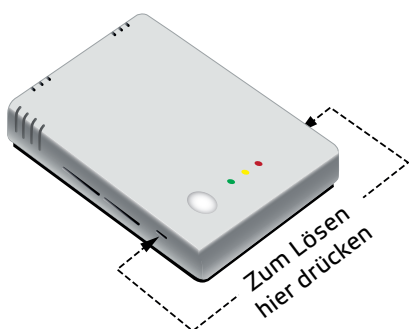
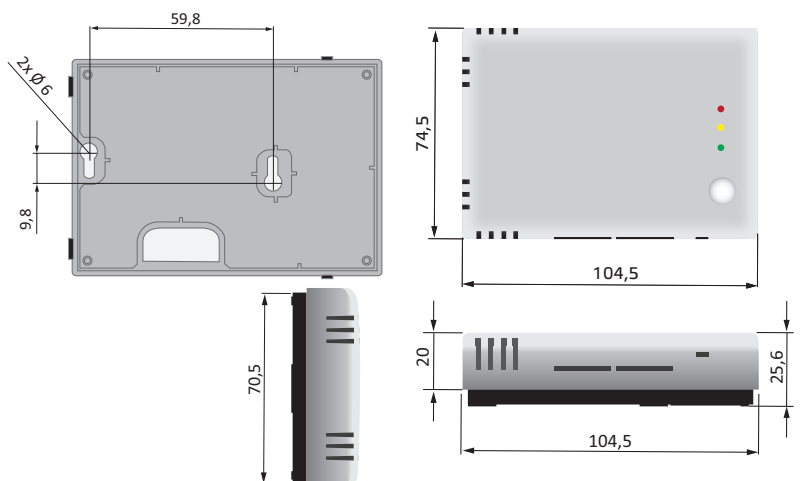
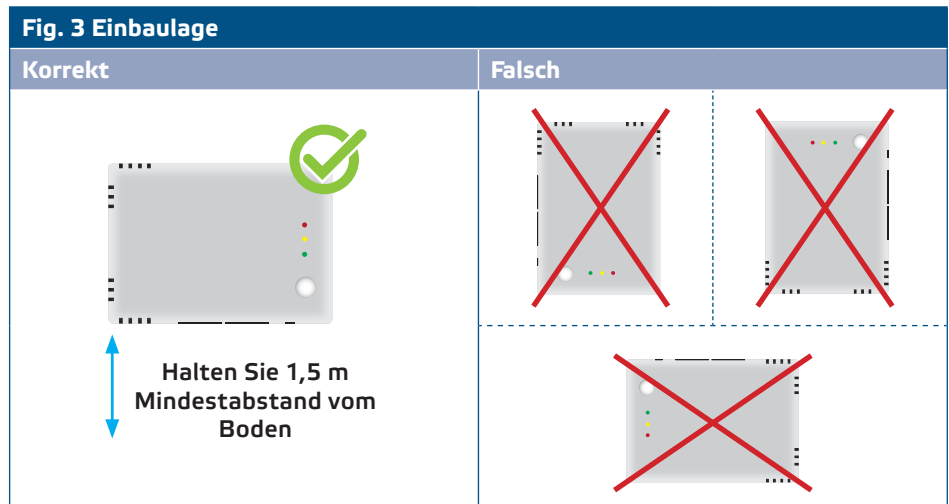
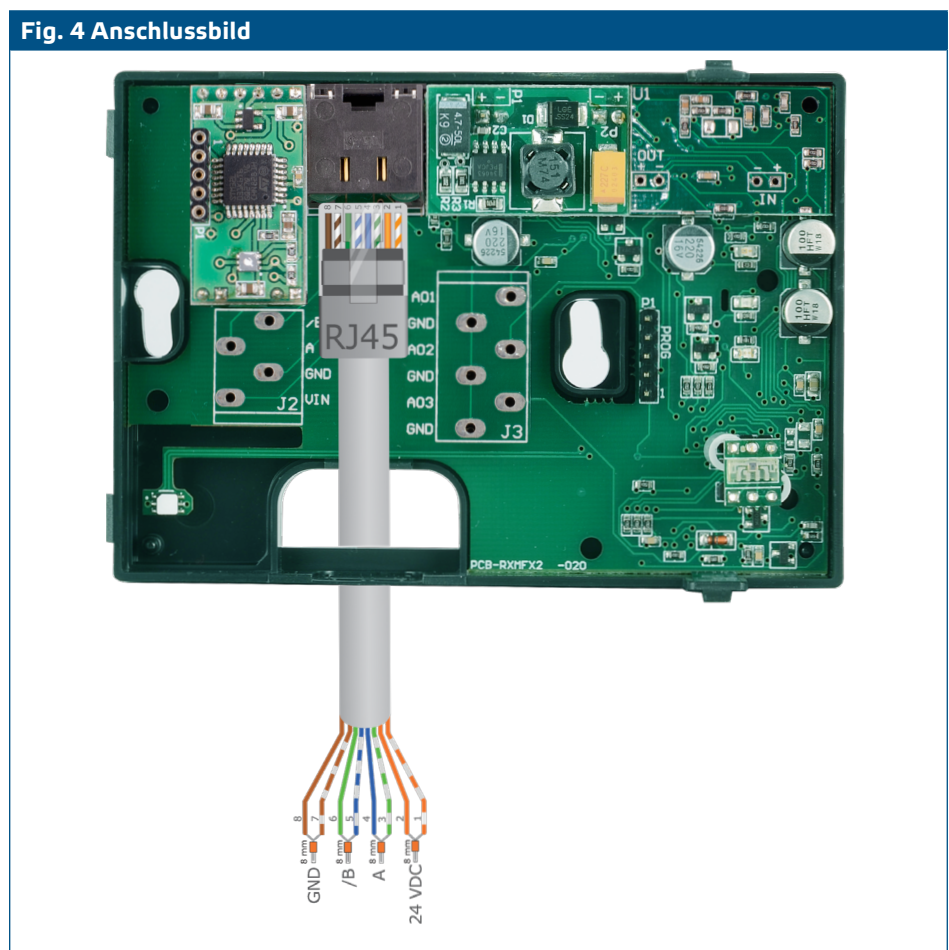

Fig. 2 Einbaumaße





4. Führen Sie die Verdrahtung nach Schaltplan (siehe Fig. 4.)



5. Stellen Sie die Frontabdeckung zurück und schnappen Sie sie ein.
6. Schalten Sie die Stromversorgung ein.
7. Sie können die Werkseinstellungen über die 3SModbus-Software oder den Sensiassistant-Konfigurator auf die gewünschten Werte anpassen. Die werkseitigen Standardeinstellungen finden Sie im *Modbus Register Map* vom Produkt.

HINWEIS

Die vollständigen Modbus Registerdaten finden Sie im *Modbus Register Map* des Produkts. Dies ist ein separates Dokument, das mit dem Artikelcode auf der Website verlinkt ist, die die Liste der Register enthält. Produkte mit früheren Firmware Versionen sind möglicherweise nicht mit dieser Liste kompatibel.

Optionale Einstellungen

Um eine korrekte Kommunikation zu gewährleisten soll der NBT in nur zwei Geräten auf dem Modbus RTU Netzwerk aktiviert werden. Falls notwendig aktivieren Sie den NBT Widerstand über 3SModbus oder Sensistant (*Holding Register 9*).

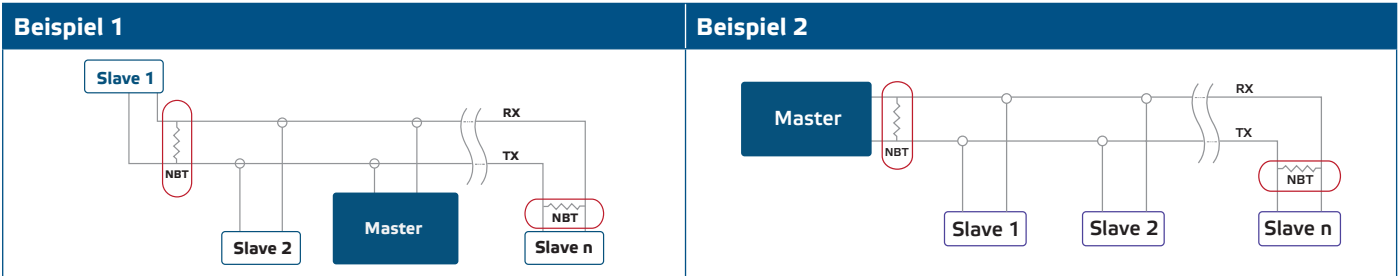

HINWEIS

Auf einem Modbus RTU Netzwerk sollen zwei Bus Terminators (NBTs) aktiviert werden.

HINWEIS

Der Sensor ist nicht konzipiert, hergestellt oder bestimmt für die Steuerung oder Überwachung von Geräten in Umgebungen die eine lebensrettende Funktion erfordern, in denen der Ausfall des Sensors direkt zu Tod, Körperverletzung oder schweren Körper- oder Umweltschäden führen könnte.

GEBRAUCHSANWEISUNG

HINWEIS

Die aus Plastikmaterial freigesetzten Stoffe können die Sensormesswerte beeinflussen. Es kann mehrere Tage dauern, bis sich der Sensor stabilisiert hat, bevor Sie die genauen Werte erhalten.

HINWEIS

Die Aufwärmzeit, bis der Sensor nach Anlegen der Versorgungsspannung seine höchste Genauigkeit und Leistungsstufe erreicht hat, beträgt 15 Minuten. Während der Aufwärmzeit blinkt die grüne LED und die TVOC-Messungen ergeben 0 ppb.

Kalibrierungsverfahren:

Alle Sensorelemente werden in unserem Werk kalibriert und geprüft. Im unwahrscheinlichen Fall eines Ausfalls des TVOC Sensorelements kann dieses Bauteil ausgetauscht werden.

Firmware Upload

Neue Funktionalitäten und Fehlerbehebungen werden über ein Firmware-Update zur Verfügung gestellt. Falls auf Ihrem Gerät nicht die neueste Firmware installiert ist, kann es aktualisiert werden. SenteraWeb ist die einfachste Möglichkeit, die Firmware des Geräts zu aktualisieren. Falls Sie kein Internet-Gateway zur Verfügung haben, kann die Firmware über die 3SM-Boot-Anwendung (Teil der Sentera 3SMcenter Software-Suite) aktualisiert werden.

HINWEIS

Achten Sie darauf, dass die Versorgungsspannung während des "Bootload"-Vorgangs nicht unterbrochen wird, da Sie sonst Gefahr laufen, ungespeicherte Daten zu verlieren.

LED-Anzeigen

1. Wenn die grüne LED leuchtet, liegt der Messwert (TVOC, Temperatur oder relative Feuchte) zwischen dem minimalen und dem maximalen Alarmbereich (**Fig. 5**).
2. Wenn die gelbe LED leuchtet, befindet sich der Messwert (TVOC, Temperatur oder relative Feuchte) im Alarmbereich (**Fig. 5**).

3. Wenn die rote LED leuchtet, liegt der Messwert (TVOC, Temperatur oder relative Feuchte) unterhalb des minimalen Messbereichswertes oder oberhalb des maximalen Wertes. Eine blinkende rote LED zeigt Probleme mit einem Sensor an (Fig. 5).

 **HINWEIS**

Wenn sich der Sensor im Bootloader Modus befindet, blinken die grüne und die gelbe LED abwechselnd. Während des Firmware Downloads blinkt zusätzlich die rote LED.

Fig. 5 LED Anzeige

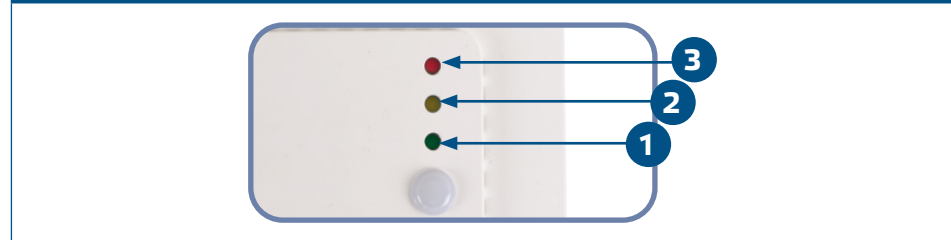

 **HINWEIS**

Standardmäßig bezieht sich die LED Anzeige auf TVOC Messungen. Dies kann über das Modbus Holdingregister 79 (siehe Tabelle Holdingregister) in Temperatur- oder relative Feuchtwerte geändert werden.

 **HINWEIS**

Die Intensität der LEDs kann zwischen 0 und 100 % mit einem Schritt von 10 % entsprechend dem im Holding Register 80 eingestellten Wert eingestellt werden. Das Schreiben von "0" im Holdingregister 80 schaltet alle LEDs aus.

Umgebungslichtsensor

Die gemessene Lichtstärke in Luxes ist verfügbar in Input Register 41. Zusätzlich kann eine Aktiv und Standby Stufe in Holding Register 35 und 36 definiert werden. Input Register 42 gibt an, dass der gemessene Wert unter der Standby Stufe liegt, über der Aktiv Stufe oder zwischen beiden Stufen:

- Umgebungshelligkeit < Standby Stufe: Das Input Register 42 gibt " Standby " an.
- Umgebungshelligkeit > Aktiv Stufe: Das Input Register 42 gibt " Active " (aktiv) an.
- Standby Stufe < Umgebungshelligkeit < Aktiv Stufe: Das Input Register 42 zeigt "Low intensity" (Niedrige Intensität) an.

ÜBERPRÜFUNG DER INSTALLATIONSANWEISUNGEN

Nach dem Einschalten der Spannungsversorgung leuchtet eine der LEDs auf gemäß dem Status der Messgröße. Ist dies nicht der Fall, überprüfen Sie die Anschlüsse noch einmal.

TRANSPORT UND LAGERUNG

Vermeiden Sie Erschütterungen und extreme Bedingungen. Lagern Sie in Originalverpackung.

GEWÄHRLEISTUNG UND EINSCHRÄNKUNGEN

Zwei Jahre ab Lieferdatum gegen Defekte in der Fertigung. Änderungen oder Umbauten am Produkt nach dem Veröffentlichungsdatum entlasten den Hersteller zu allen Verantwortlichkeiten. Der Hersteller haftet nicht für Druckfehler oder Irrtümer in obengenannten Daten.

WARTUNG

Unter normalen Bedingungen ist dieses Produkt wartungsfrei. Falls verschmutzt, reinigen Sie es mit einem trockenen oder leicht feuchten Tuch. Bei starker Verschmutzung, reinigen Sie mit einem nicht aggressiven Produkt. Unter diesen Umständen sollte das Gerät vom Netz getrennt werden. Achten Sie darauf, dass keine Flüssigkeiten in das Gerät gelangen. Nur am Netz wieder Anschließen wenn das Gerät völlig trocken ist.