

# RSVCM-R

СТАЕН ТРАНСМИТЕР  
ЗА КАЧЕСТВО НА  
ВЪЗДУХА

Инструкция за монтаж и работа



# Съдържание

<b>ПРЕДПАЗНИ МЕРКИ ЗА БЕЗОПАСНА РАБОТА</b>	<b>3</b>
<b>ОПИСАНИЕ НА ПРОДУКТА</b>	<b>4</b>
<b>КОД НА ПРОДУКТА</b>	<b>4</b>
<b>ОБЛАСТ НА ПРИЛОЖЕНИЕ</b>	<b>4</b>
<b>ТЕХНИЧЕСКИ ДАННИ</b>	<b>4</b>
<b>СТАНДАРТИ</b>	<b>4</b>
<b>РАБОТНИ ХАРАКТЕРИСТИКИ</b>	<b>5</b>
<b>ЕЛЕКТРИЧЕСКО СВЪРЗВАНЕ</b>	<b>6</b>
<b>ИНСТРУКЦИИ ЗА МОНТАЖ И ЕКСПЛОАТАЦИЯ</b>	<b>6</b>
<b>ИНСТРУКЦИИ ЗА РАБОТА</b>	<b>9</b>
<b>ПРОВЕРКА НА ИЗВЪРШЕНИЯ МОНТАЖ</b>	<b>10</b>
<b>ТРАНСПОРТ И СЪХРАНЕНИЕ</b>	<b>10</b>
<b>ГАРАНЦИЯ И ОГРАНИЧЕНИЯ</b>	<b>10</b>
<b>ПОДДРЪЖКА</b>	<b>10</b>

## ПРЕДПАЗНИ МЕРКИ ЗА БЕЗОПАСНА РАБОТА



Прочетете цялата информация, спецификацията, Modbus регистрите и монтажната инструкция и се запознайте с електрическата схема за свързване преди да започнете работа с този продукт. От съображения за лична безопасност и с цел безопасността на оборудването, както и за постигането на оптимални показатели на продукта, убедете се, че сте разбрали изцяло съдържанието на този документ преди да пристъпите към неговия монтаж, експлоатация или профилактика.



По лицензионни съображения и с цел безопасност, неупълномощеното приспособяване и / или модифициране на продукта не са разрешени.



Този продукт не трябва да се излага на влиянието на необичайни условия като: висока температура, пряка слънчева светлина или вибрации. Изпарения на химически вещества с висока концентрация, съчетани с продължително излагане на тяхното въздействие могат да влошат експлоатационните характеристики на продукта. Уверете се, че работната среда е възможно най-суха; проверете за места с кондензация.



Всички монтажни работи трябва да се извършват в съответствие с действащите местни наредби за устройство на електрическите уредби и мрежи, както и действащите правилници за здраве и безопасност при работа в електрически уредби. Този продукт може да се монтира единствено от инженери или техници, притежаващи експертни познания за продукта и мерките за безопасна работа.



Избягвайте контакт с електрически части под напрежение. Винаги изключвайте източника на захранване преди да пристъпите към свързване на захранващите кабели към продукта, преди неговото обслужване или ремонт.



Винаги проверявайте дали използвате подходящи кабели за захранване и използвайте проводници с подходящия размер и характеристики. Уверете се, че всички винтове и гайки са затегнати, а предпазителите (ако има такива) са поставени добре.



При рециклиране на изделието и опаковката и предаването им като отпадък следва да се съблюдават местното и националното законодателство и действащите наредби.



В случай, че има въпроси, на които не е отговорено, моля свържете се с вашия отдел за техническа поддръжка или се консултирайте със специалист.

## ОПИСАНИЕ НА ПРОДУКТА

RSVCM-R представляват многофункционални трансмитери за монтаж в стайни помещения, които измерват температура, относителна влажност и засичат широк спектър от летливи органични съединения (ЛОС или TVOC). Концентрацията на летливите органични съединения е точен показател за качеството на въздуха. На база измерените температура и относителна влажност се изчислява точката на оросяване. Всички параметри са достъпни чрез Modbus RTU протокол.

## КОД НА ПРОДУКТА

Код на продукта	Захранване	Свързване	I <sub>max</sub>
RSVCM-R	24 VDC (PoM)	RJ45	115 mA

## ОБЛАСТ НА ПРИЛОЖЕНИЕ

- Измерване на температура, относителна влажност и TVOC (ЛОС)
- Следене и поддържане на качеството на въздуха
- Подходящи за жилищни и търговски сгради
- Само за закрити помещения

## ТЕХНИЧЕСКИ ДАННИ

- Избираем температурен обхват: 0–50 °C
- Избираем обхват на относителна влажност: 0–100 %
- Избираем обхват на TVOC: 0–60.000 ppb
- Подменящ се сензорен елемент за TVOC
- Време за загряване: 15 минути
- Сензор за осветеността на помещението с възможност за настройка на нива „активен“ (‘active’) и „в готовност“ (‘standby’)
- 3 светодиода за указване статуса на изделието с възможност за настройка на интензитета
- Точност: ± 0,4 °C (0–50 °C); ± 3 % rH (0–100 % rH)
- Корпус:
  - ▶ заден капак: пластмаса ABS, цвят - черен (RAL 9004)
  - ▶ преден капак: пластмаса - тип ASA, цвят: слонова кост (RAL 9010)
- Степен на защита: IP30 (съгласно EN60529)
- Област на приложение
  - ▶ температура: 0–50 °C
  - ▶ отн. влажност: 0–95 % rH (без кондензация)
- Температура на съхранение: -10–60 °C

## СТАНДАРТИ

- Директива за електромагнитна съвместимост 2014/30/ЕС: CE
  - ▶ EN 60730-1:2011 Автоматични електрически управляващи устройства за битова и подобна употреба. Част 1: Общи изисквания.
  - ▶ EN 61000-6-1:2007 Електромагнитна съвместимост (EMC). Част 6-1: Общи стандарти. Устойчивост на смущаващи въздействия за жилищни, търговски и лекопромишлени среди
  - ▶ EN 61000-6-3:2007 Електромагнитна съвместимост (EMC). Част 6-3: Общи стандарти. Стандарт за излъчване за жилищни, търговски и лекопромишлени среди, поправки A1:2011 и AC: 2012 до EN 61000-6-3
  - ▶ EN 61326-1:2013 Електрически устройства/съоръжения за измерване,

управление и лабораторно приложение. Изисквания за електромагнитна съвместимост. Част 1: Общи изисквания.

- ▶ EN 61326-2-3:2013 Електрически устройства/съоръжения за измерване, управление и лабораторно приложение. Изисквания за електромагнитна съвместимост. Част 2-3: Специфични изисквания. Изпитвателни конфигурации, работни условия и критерии за оценяване на работните характеристики на преобразуватели с вградено или дистанционно настройване на сигнала
- Директива за съоръженията на ниско напрежение - LVD 2014/35/EU
  - ▶ EN 60529:1991 Степени на защита, осигурени от обвивката (IP код), поправка: 1993 до EN 60529;
- Директива OEEО за намаляване на въздействието на отпадъците от електрическо и електронно оборудване върху околната среда - WEEE Directive 2012/19/EC
- Директива за ограничаване използването на опасни вещества - RoHs Directive 2011/65/EC

## РАБОТНИ ХАРАКТЕРИСТИКИ

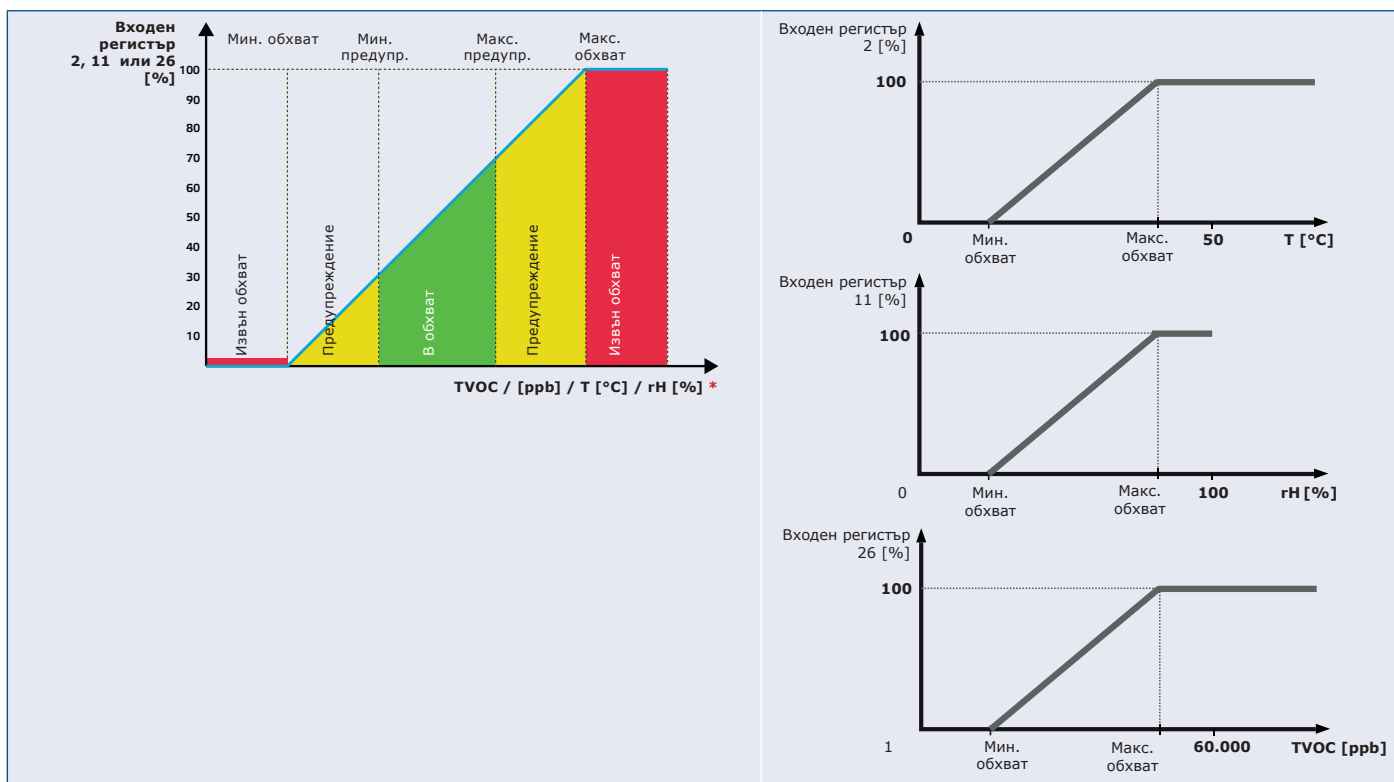

## ЕЛЕКТРИЧЕСКО СВЪРЗВАНЕ

Букса RJ45 за комуникация и захранване		
Пин 1	24 VDC	Захранващо напрежение
Пин 2		
Пин 3	A	Комуникация по Modbus RTU, сигнал A
Пин 4		
Пин 5	/B	Комуникация по Modbus RTU, сигнал /B
Пин 6		
Пин 7	GND	Маса, захранващо напрежение
Пин 8		

## ИНСТРУКЦИИ ЗА МОНТАЖ И ЕКСПЛОАТАЦИЯ

Преди да пристъпите към монтажа на продукта, внимателно прочетете документа „Предпазни мерки за безопасна работа“. Изберете подходяща равна повърхност за монтаж (като стена, панел и др.).



### ВНИМАНИЕ

*Предвидете достатъчно пространство около сензора за достъп при поддръжка и обслужване. Инсталирайте сензора в проветриви помещения.*

#### Следвайте тези монтажни стъпки:

1. За да отворите изделието, използвайте плоска отвертка и я вкарайте в отворите от двете страни на белия капак (вж. **Фиг. 1 Освобождаване на капака**).
2. Вкарайте кабелите през отвора на задния капак (вж. **Фиг. 2 Монтажни размери**).
3. С помощта на подходящи крепежни елементи, монтирайте стайния датчик на височина минимум 1,5 м от пода. Предвидете достатъчно пространство около датчика за достъп при поддръжка и обслужване. Инсталирайте датчика в проветриви помещения. Обърнете внимание и се съобразете с правилното положение за монтаж и монтажните размери на устройството. Вж. **Фиг. 2** и **Фиг. 3**.

**Фиг. 1 Освобождане на капака**

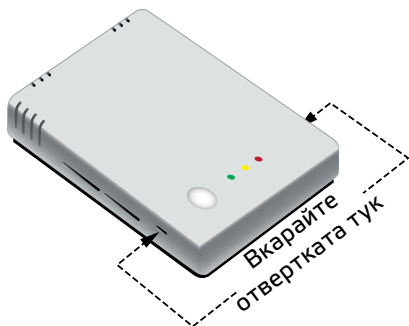

**Фиг. 2 Монтажни размери**

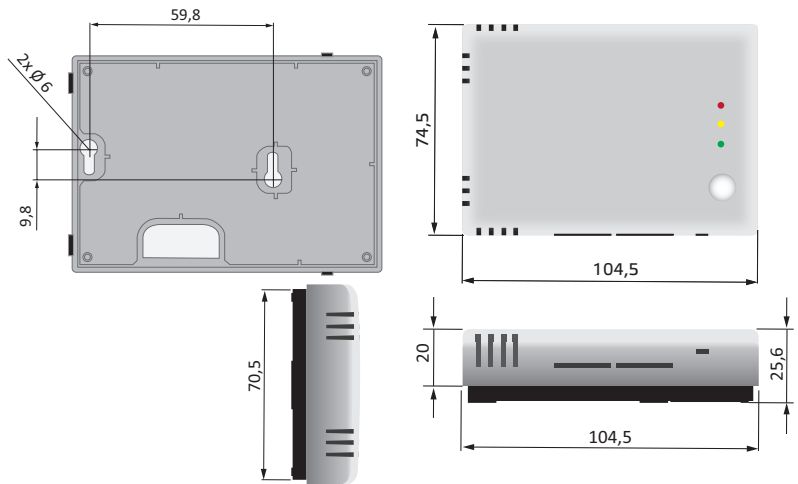

**Фиг. 3 Монтажна позиция**

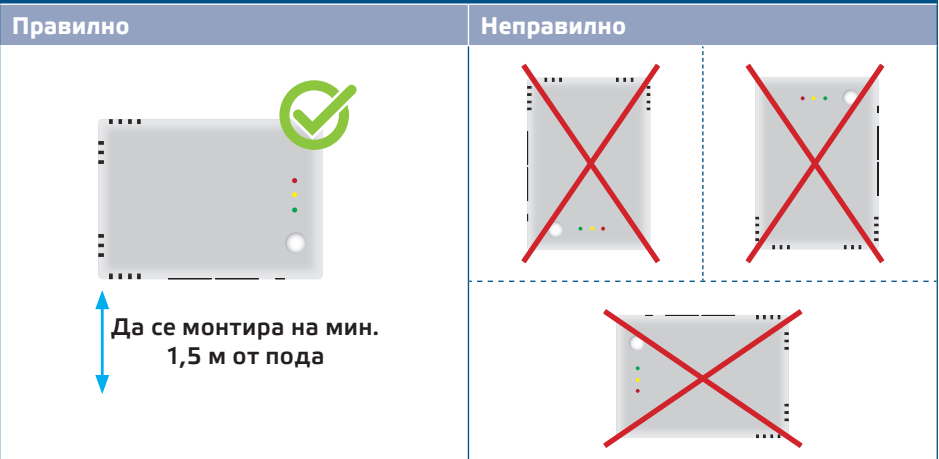

**4.** Извършете електрическия монтаж, придържайки към електрическата схема (Фиг. 4).



Фиг. 4 Електрическа схема

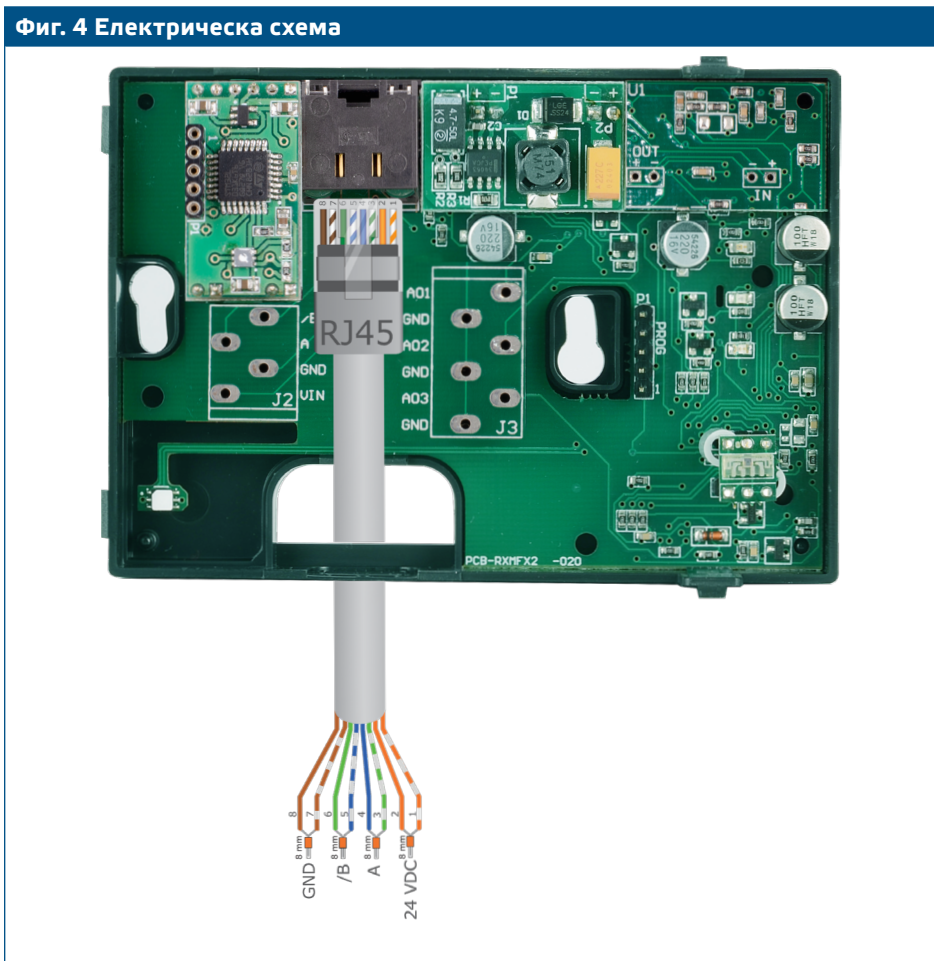

5. Поставете предния капак и го закрепете.
6. Включете мрежовото захранване.
7. Променете фабричните настройки с желаните от Вас параметри софтуера 3SModbus или Sensistant. За фабричните настройки на изделието направете справка с *Modbus register maps* (Карти на Modbus регистрите).

## ЗАБЕЛЕЖКА

Пълните данни на Modbus регистрите може да намерите в Modbus картата на продукта (Modbus Register Map), която е отделен документ, прикрепен към кода на артикула на уебсайта и съдържа пълния списък с регистрите. За продукти с по-стари версии на фърмуера този списък може да не отговаря точно на реалните регистри.

### Допълнителни настройки

С цел постигане на правилна комуникация, NBT резисторът следва да бъде активиран само в две устройства в Modbus RTU мрежа. Ако е необходимо, активирайте NBT резистора чрез 3SModbus или Sensistant (*Holding register 9*).

#### Пример 1

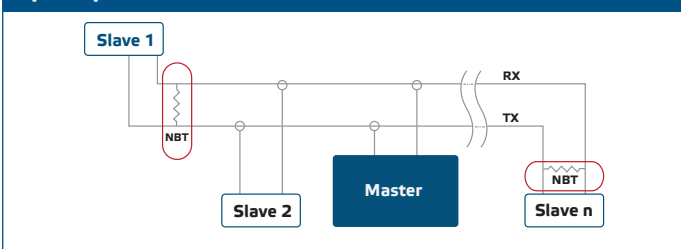

#### Пример 2

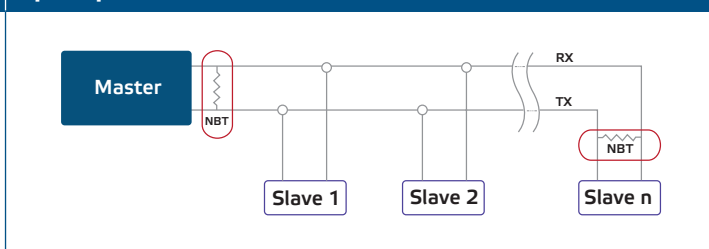



**ЗАБЕЛЕЖКА**

В Modbus RTU мрежа, следва да бъдат активирани два NBT резистора.

**ВНИМАНИЕ**

Да не се излага на пряка слънчева светлина!

**ЗАБЕЛЕЖКА**

Този сензор не е предназначен за управление или следене на параметри в среди, в които повреда на сензора би могла да доведе причиняване на смърт, наранявания и тежки телесни повреди или да причини вреди на околната среда.

## ИНСТРУКЦИИ ЗА РАБОТА

**ЗАБЕЛЕЖКА**

Химическите съединения, отделени от пластмасата, могат да повлияят на показанията на сензора. Моля, предвидете няколко дни за стабилизиране на сензора, за да може да получите точните стойности.

**ЗАБЕЛЕЖКА**

Времето за загряване на сензора, необходимо за постигане на оптимална точност и експлоатационни характеристики е 15 минути след включване към захранването. Измерените нива TVOC през периода на загряване на сензора ще бъдат 0 ppb.

### Калибровъчна процедура

Всички сензорни елементи са калибрани и тествани в нашата фабрика. В случай че сензорният елемент се повреди, той може да бъде сменен.

### Актуализиране на фърмуер

Новите функционалности и корекциите на грешки се изпълняват чрез актуализация на фърмуера. В случай, че на вашето устройство няма инсталиран най-новия фърмуер, той може да бъде актуализиран. Най-лесният начин за актуализиране на фърмуера на устройството е чрез SenteraWeb. В случай че не разполагате с интернет гейтуей за SenteraWeb, може да обновите фърмуера чрез приложението 3SM Boot (част от софтуера 3SM Center).

**ЗАБЕЛЕЖКА**

Да не се прекъсва захранването по време на процедура "bootload".

### Светлинна индикация

1. Когато свети зеленият светодиод, измерената стойност (ЛОС, температура или отн. влажност) е между минималната и максималната стойност, при която се активира предупредителен сигнал. **Фиг. 5 - 1).**
2. Когато свети жълтият светодиод, измерената стойност (ЛОС, температура или отн. влажност) е в обхвата, задействащ предупреждение **(Фиг. 5 - 2).**
3. Когато свети червеният светодиод, измерената стойност (ЛОС, температура или отн. влажност) е под минимума или над максимума. Премигващ червен светодиод указва загуба на комуникация със сензора **(Фиг. 5 - 3).**

**Фиг. 5 Светлинни индикации**

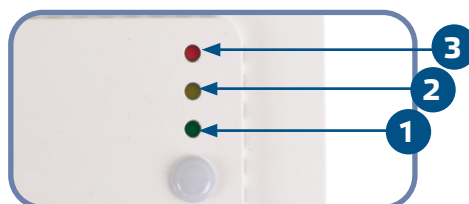

**ЗАБЕЛЕЖКА**

Заводските настройки на светодиодните индикации се отнасят за ЛОС. Те могат да бъдат променени на относителна влажност и температура посредством Holding Register 79 (Вж. Таблица „Holding registers“).

**ЗАБЕЛЕЖКА**

Интензитетът на светодиодите може да се настройва между 0 и 100 % като това става със стъпка от 10 % спрямо стойността, зададена в Holding register 80.

**Сензор за нивото на осветеност**

Измереният интензитет на светлината в люкове се отчита във входен регистър 41 (Input Register 41) Освен това нивата „активен“ (active) и „в готовност“ (standby) могат да бъдат зададени от регистри за съхранение 35 и 36 (Holding registers 35, 36). Входен регистър 42 отчита дали измереното ниво на осветеност е под ниво „в готовност“, над ниво „активен“ или между двете нива.

- Ниво на осветеност < ниво „в готовност“: Входен регистър 42 (Input Register 42) посочва “Standby”.
- Ниво на осветеност > ниво „активен“: Входен регистър 42 (Input Register 42) посочва “Active”.
- Ниво „в готовност“ < ниво на осветеност < ниво „активен“: Входен регистър 42 (Input Register 42) посочва “Low intensity” (ниско ниво на осветеност).

## ПРОВЕРКА НА ИЗВЪРШЕНИЯ МОНТАЖ

След включване на захранването един от светодиодите светва спрямо измерената величина. Ако това не се случи, проверете свързването.

## ТРАНСПОРТ И СЪХРАНЕНИЕ

Да се предпазва от удари и да се избягват екстремни условия. Съхранявайте продукта в оригиналната опаковка.

## ГАРАНЦИЯ И ОГРАНИЧЕНИЯ

Две години от датата на производство срещу производствени дефекти. Всички модификации и промени по продукта след датата на публикуване на този документ, освобождават производителя от всякаква отговорност. Производителят не носи отговорност за каквито и да е печатни или други грешки в този документ.

## ПОДДРЪЖКА

При нормални условия, това изделие не се нуждае от поддръжка. В случай на леко замърсяване, почистете със суха или леко влажна кърпа. При по-сериозно замърсяване, почистете с неагресивни продукти. В тези случаи винаги изключвайте устройството от захранването. Внимавайте в него да не попаднат течности. Включете захранването, когато устройството е напълно сухо.