

# SER-1

## 230 VAC

### Трансформаторен регулатор с бутон за отвеждане на дима



Серия SER-1 представляват регулатори на обороти за еднофазни регулируеми по напрежение двигатели, които променят изходното напрежение. Те са оборудвани с автотрансформатори и регулират скоростта ръчно в пет стъпки. Използваната технология осигурява изходен сигнал с идеална синусоидална форма. Регулаторите са оборудвани с бутон за отвеждане на дима в случай на авария.

#### Основни характеристики

- Червен аварийен бутон за включване на вентилатора на макс. обороти (за отвеждане на дима)
- Пет-стълков ротативен ключ с позиция „изкл.“
- LED индикация
- Възможни са няколко обхвата на напрежение
- Възможност за свързване на допълнителен аварийен бутон

#### Техническа спецификация

Захранващо напрежение	230 VAC / 50–60 Hz	
Максимален товар	зависи от версията на изделието	
Нерегулируем изход	230 VAC / 2 A	
Корпус	пластмаса R-ABS, UL94-V0; цвят - сив цвят (RAL 7035)	
Степен на защита	IP54 (съгласно EN60529)	
Условия на околната среда	Температура	-20—35 °C
	Отн. влажност	5—95 % rH (без кондензация)









#### Код на продукта

Код на продукта	Максимален то, [A]	Предпазител (5*20 мм), [A]
SER-1-35L22	3,5	F: T-5,0 A-H
SER-1-50L22	5,0	F: T-8,0 A-H
SER-1-75L22	7,5	F: T-12,5 A-H

#### Област на приложение

- Управление на оборотите на регулируеми по напрежение електродвигатели (помпи и вентилатори) във вентилационни системи
- Само за закрити помещения

#### Напрежение

Позиция на ключа	0	1	2	3	4	-	5
Проводници						-	
Нерегулируем изход [VAC]							
Напрежение**	0	80	110	140	170	190*	230
Нерегулируем изход [VAC]							
L1	0	230	230	230	230	230*	230

\*Налично, но не е свързано.

\*\*При наличие на повече от 5 изходни напрежения, петте стъпки могат да бъдат настроени като се разместят проводниците.

#### Стандарти

- Директива за съоръженията на ниско напрежение - LVD 2014/35/EC 
- Директива за електромагнитна съвместимост - EMC Directive 2014/30/EC: EN 61326
- Директива OEEО за намаляване на въздействието на отпадъците от електрическо и електронно оборудване върху околната среда - WEEE Directive 2012/19/EC
- Директива за ограничаване използването на опасни вещества (RoHS Directive 2011/65/EU)

#### Електрическо свързване

L	Захранване, фаза (230 VAC / 50–60 Hz)
N	Захранване, неутрала
	Нерегулируем изход, неутрала
L1	Нерегулируем изход, фаза
N	Регулируем изход към двигателя, неутрала
U	Регулируем изход към двигателя, фаза
RB	Вход - нормално отворен контакти за допълнителен бутон за дистанционно включване на двигателя на макс. обороти (отвеждане на дима)
RB	
Pe	Заземителна клема

# SER-1

Трансформаторен регулатор с бутон за отвеждане на дима  
230 VAC



## Легенда

SER-1-35L22

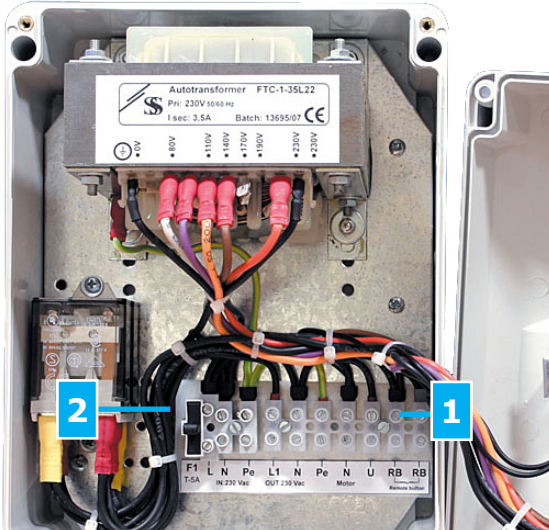

1 - Клеморед



2 - Предпазител

## Работна характеристика

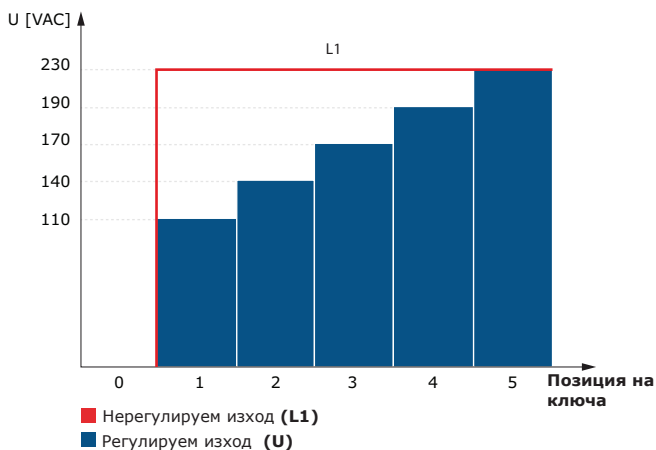

## Размери и закрепване

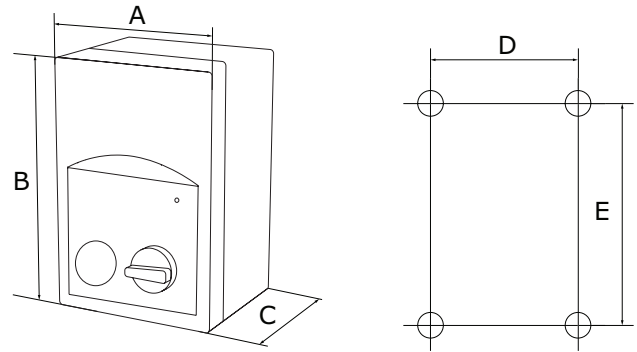

Код на продукта	A [мм]	B [мм]	C [мм]	D [мм]	E [мм]	Корпус
SER-1-35L22	170	255	140	155	194	пластмаса R-ABS, UL94-V0; цвят - сив цвят (RAL 7035)
SER-1-50L22	170	255	140	155	194	
SER-1-75L22	200	190	155	183	236	

## Опаковки

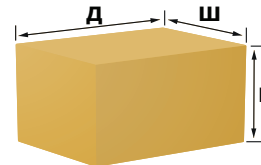

Код на продукта	Опаковки	Дължина [мм]	Ширина [мм]	Височина [мм]	Нето тегло [кг]	Бруто тегло [кг]
SER-1-35L22	1 бр.	262	180	160	5,00	5,20
SER-1-50L22	1 бр.	262	180	160	5,80	6,00
SER-1-75L22	1 бр.	320	210	160	8,50	8,90